

# PARTNER DES HANDWERKS

licht & harmonie.

alumi**h**impulse



Unverbindliche Preisempfehlung zzgl. gesetzl. MwSt. an gewerbliche Kunden



## AUF GEHT'S

TÜRN VOM GEBHARDT

Do geht's durch!

**ALUMIN AFFAIRS** PREISLISTE AB 07/2022  
ZARGEN | BESCHLÄGE | TECHNIK

<b>Bekleidungsbreite:</b>	40 mm auf Türblattseite, 52 mm auf Futterseite
<b>Band:</b>	verdeckt liegendes Band ai VB 80 (bis 80 kg/Flügel) Oberfläche: Edelstahl, F1 oder optional Chrom Glanz (preisgleich)
<b>Schließblech:</b>	einstellbares Edelstahlschließblech oder vorger. für Magnetschloss

Wandstärke in mm		
Weitere Wandstärken auf Anfrage.		
80 <sup>-0</sup> <sub>+20</sub>	160 <sup>-5</sup> <sub>+20</sub>	240 <sup>-15</sup> <sub>+20</sub>
100 <sup>-5</sup> <sub>+20</sub>	180 <sup>-5</sup> <sub>+20</sub>	270 <sup>-5</sup> <sub>+30</sub>
120 <sup>-5</sup> <sub>+20</sub>	200 <sup>-5</sup> <sub>+20</sub>	300 <sup>-5</sup> <sub>+30</sub>
140 <sup>-5</sup> <sub>+20</sub>		

## Normmaße 1-flg.

	Oberfläche				
	vorger. für Türblattmaße:	Edelstahl   F1	1.092,-	1.161,-	1.313,-
	Breite: 584   709   834   959   1084 mm	Weiß 9016 Satin	1.189,-	1.271,-	1.437,-
	Höhe: 1972   2097 mm	Schwarz 9005   Anthrazit ai703   Sepia Bronze   Quartz Sand	1.285,-	1.368,-	1.548,-
vorger. für Türblattmaße:	Edelstahl   F1	1.271,-	1.341,-	1.493,-	
	Breite: 584   709   834   959   1084 mm	Weiß 9016 Satin	1.368,-	1.451,-	1.617,-
	Höhe: 2222 mm	Schwarz 9005   Anthrazit ai703   Sepia Bronze   Quartz Sand	1.479,-	1.562,-	1.741,-

## Sondermaße 1-flg.

	bis max. Maueröffnungsmaß: 1135 x 2260 mm	Edelstahl   F1	1.327,-	1.396,-	1.548,-
		Weiß 9016 Satin	1.424,-	1.506,-	1.672,-
		Schwarz 9005   Anthrazit ai703   Sepia Bronze   Quartz Sand	1.534,-	1.631,-	1.810,-
bis max. Maueröffnungsmaß: 1260 x 2510 mm	Edelstahl   F1	Weiß 9016 Satin	1.396,-	1.465,-	1.617,-
		Schwarz 9005   Anthrazit ai703   Sepia Bronze   Quartz Sand	1.493,-	1.576,-	1.741,-
		Edelstahl   F1	1.617,-	1.700,-	1.880,-
bis max. Maueröffnungsmaß: 1260 x 3010 mm	Edelstahl   F1	Weiß 9016 Satin	1.465,-	1.534,-	1.686,-
		Schwarz 9005   Anthrazit ai703   Sepia Bronze   Quartz Sand	1.562,-	1.645,-	1.810,-
		Edelstahl   F1	1.686,-	1.783,-	1.963,-

## 2-flg. Ausführung

	vorger. für 2-flg. Drehtür max. Abmessungen je Türblatt: 972 x 2222 mm	Edelstahl   F1	1.617,-	1.686,-	1.838,-
		Weiß 9016 Satin	1.714,-	1.797,-	1.963,-
		Schwarz 9005   Anthrazit ai703   Sepia Bronze   Quartz Sand	1.852,-	1.935,-	2.115,-

## Anlage Typ 1 | 1-flg. Drehtür mit Oberlicht inkl. Kämpfer

	vorger. für 8 mm Glasoberlicht inkl. Glashalteprofile max. Maueröffnungsmaß: 1260 x 2760 mm	Edelstahl   F1	1.603,-	1.672,-	1.824,-
		Weiß 9016 Satin	1.700,-	1.783,-	1.949,-
		Schwarz 9005   Anthrazit ai703   Sepia Bronze   Quartz Sand	1.838,-	1.921,-	2.101,-

## Anlage Typ 2 | 1-flg. Drehtür mit festem Seitenteil inkl. Pfosten und Sockel

	vorger. für 8 mm Glasseitenteil inkl. Glashalteprofile Türblatt an Zarge angeschlagen max. Maueröffnungsmaß: 1510 x 2260 mm	Edelstahl   F1	1.714,-	1.783,-	1.935,-
		Weiß 9016 Satin	1.810,-	1.893,-	2.059,-
		Schwarz 9005   Anthrazit ai703   Sepia Bronze   Quartz Sand	1.949,-	2.032,-	2.225,-

## Anlage Typ 2 | 1-flg. Drehtür mit zwei festen Seitenteilen inkl. Pfosten und Sockel | nur mit ai VB 80 möglich

	vorger. für 8 mm Glasseitenteile inkl. Glashalteprofile Türblatt an Pfosten angeschlagen max. Maueröffnungsmaß: 2010 x 2260 mm	Edelstahl   F1	2.197,-	2.267,-	2.419,-
		Weiß 9016 Satin	2.294,-	2.377,-	2.543,-
		Schwarz 9005   Anthrazit ai703   Sepia Bronze   Quartz Sand	2.460,-	2.543,-	2.723,-

## Anlage Typ 3 | 1-flg. Drehtür mit festem Seitenteil und Oberlicht inkl. Pfosten, Kämpfer und Sockel

	vorger. für 8 mm Glasoberlicht/-seitenteil inkl. Glashalteprofile Türblatt an Zarge angeschlagen max. Maueröffnungsmaß: 1510 x 2760 mm	Edelstahl   F1	2.170,-	2.239,-	2.391,-
		Weiß 9016 Satin	2.267,-	2.349,-	2.515,-
		Schwarz 9005   Anthrazit ai703   Sepia Bronze   Quartz Sand	2.446,-	2.543,-	2.709,-

## Anlage Typ 3 | 1-flg. Drehtür mit zwei festen Seitenteilen und Oberlicht inkl. Pfosten, Kämpfer und Sockel | nur mit ai VB 80 möglich

	vorger. für 8 mm Glasoberlicht/-seitenteile inkl. Glashalteprofile Türblatt an Pfosten angeschlagen max. Maueröffnungsmaß: 2010 x 2760 mm	Edelstahl   F1	2.723,-	2.792,-	2.944,-
		Weiß 9016 Satin	2.819,-	2.902,-	3.068,-
		Schwarz 9005   Anthrazit ai703   Sepia Bronze   Quartz Sand	3.027,-	3.110,-	3.289,-

## Mehrpreis

	pro Türblatt
drittes ai VB 80, bei Flügelgewicht über 80 kg	+ 180,-
VX 7502 3D Bandaufnahme	- 34,-
dritte VX 7502 3D Bandaufnahme	+ 138,-

# Umfassungszarge für 8–9 mm Ganzglastür oder gefälzte Holztür, ohne Rahmenteil

<b>Bekleidungsbreite:</b>	40 mm auf Türblattseite, 52 mm auf Futterseite
<b>Bandaufnahme:</b>	vorgel. für alumin impulse Beschlag oder vorgel. für Rahmenteil an Stahlzarge, z. B. V8100 WF
<b>Schließblech:</b>	Edelstahlschließblech kurz optional: lang oder lang ohne Riegelloch

Wandstärke in mm Weitere Wandstärken auf Anfrage.		
80 <sup>-0</sup> <sub>+20</sub>	160 <sup>-5</sup> <sub>+20</sub>	240 <sup>-15</sup> <sub>+20</sub>
100 <sup>-5</sup> <sub>+20</sub>	180 <sup>-5</sup> <sub>+20</sub>	270 <sup>-5</sup> <sub>+30</sub>
120 <sup>-5</sup> <sub>+20</sub>	200 <sup>-5</sup> <sub>+20</sub>	300 <sup>-5</sup> <sub>+30</sub>
140 <sup>-5</sup> <sub>+20</sub>		

Normmaße 1-flg.	Oberfläche			
 vorgel. für Türblattmaße: Breite: 584   709   834   959   1084 mm Höhe: 1972   2097 mm	Edelstahl   F1	940,-	1.009,-	1.161,-
	Weiß 9016 Satin	1.037,-	1.119,-	1.285,-
	Schwarz 9005   Anthrazit ai703   Sepia Bronze   Quartz Sand	1.119,-	1.202,-	1.396,-
vorgel. für Türblattmaße: Breite: 584   709   834   959   1084 mm Höhe: 2222 mm	Edelstahl   F1	1.119,-	1.189,-	1.341,-
	Weiß 9016 Satin	1.216,-	1.299,-	1.465,-
	Schwarz 9005   Anthrazit ai703   Sepia Bronze   Quartz Sand	1.313,-	1.410,-	1.589,-

Sondermaße 1-flg.				
 bis max. Maueröffnungsmaß: 1135 x 2260 mm	Edelstahl   F1	1.175,-	1.244,-	1.396,-
	Weiß 9016 Satin	1.271,-	1.354,-	1.520,-
	Schwarz 9005   Anthrazit ai703   Sepia Bronze   Quartz Sand	1.368,-	1.465,-	1.645,-
bis max. Maueröffnungsmaß: 1260 x 2510 mm	Edelstahl   F1	1.244,-	1.313,-	1.465,-
	Weiß 9016 Satin	1.341,-	1.424,-	1.589,-
	Schwarz 9005   Anthrazit ai703   Sepia Bronze   Quartz Sand	1.451,-	1.534,-	1.714,-
bis max. Maueröffnungsmaß: 1260 x 3010 mm	Edelstahl   F1	1.313,-	1.382,-	1.534,-
	Weiß 9016 Satin	1.410,-	1.493,-	1.658,-
	Schwarz 9005   Anthrazit ai703   Sepia Bronze   Quartz Sand	1.520,-	1.617,-	1.797,-

2-flg. Ausführung				
 vorgel. für 2-flg. Drehtür inkl. flächenbündigen Keilschnäpper für Bedarfsflügel bei Ganzglastür max. Abmessungen je Türblatt: 959 x 2222 mm	Edelstahl   F1	1.396,-	1.465,-	1.617,-
	Weiß 9016 Satin	1.493,-	1.576,-	1.741,-
	Schwarz 9005   Anthrazit ai703   Sepia Bronze   Quartz Sand	1.617,-	1.700,-	1.880,-

Anlage Typ 1   1-flg. Drehtür mit Oberlicht inkl. Kämpfer				
 vorgel. für 8 mm Glasoberlicht inkl. Glashalteprofile max. Maueröffnungsmaß: 1260 x 2760 mm	Edelstahl   F1	1.451,-	1.520,-	1.672,-
	Weiß 9016 Satin	1.548,-	1.631,-	1.797,-
	Schwarz 9005   Anthrazit ai703   Sepia Bronze   Quartz Sand	1.672,-	1.769,-	1.935,-

Anlage Typ 2   1-flg. Drehtür mit festem Seitenteil inkl. Pfosten und Sockel				
 vorgel. für 8 mm Glasseitenteil inkl. Glashalteprofile Türblatt an Zarge angeschlagen max. Maueröffnungsmaß: 1510 x 2260 mm	Edelstahl   F1	1.562,-	1.631,-	1.783,-
	Weiß 9016 Satin	1.658,-	1.741,-	1.907,-
	Schwarz 9005   Anthrazit ai703   Sepia Bronze   Quartz Sand	1.797,-	1.880,-	2.059,-

Anlage Typ 2   1-flg. Drehtür mit zwei festen Seitenteilen inkl. Pfosten und Sockel   nur mit alumin impulse Band möglich				
 vorgel. für 8 mm Glasseitenteile inkl. Glashalteprofile Türblatt an Pfosten angeschlagen max. Maueröffnungsmaß: 2010 x 2260 mm	Edelstahl   F1	2.045,-	2.115,-	2.267,-
	Weiß 9016 Satin	2.142,-	2.225,-	2.391,-
	Schwarz 9005   Anthrazit ai703   Sepia Bronze   Quartz Sand	2.308,-	2.405,-	2.571,-

Anlage Typ 3   1-flg. Drehtür mit festem Seitenteil und Oberlicht inkl. Pfosten, Kämpfer und Sockel				
 vorgel. für 8 mm Glasoberlicht/-seitenteil inkl. Glashalteprofile Türblatt an Zarge angeschlagen max. Maueröffnungsmaß: 1510 x 2760 mm	Edelstahl   F1	2.018,-	2.087,-	2.239,-
	Weiß 9016 Satin	2.115,-	2.197,-	2.363,-
	Schwarz 9005   Anthrazit ai703   Sepia Bronze   Quartz Sand	2.280,-	2.377,-	2.557,-

Anlage Typ 3   1-flg. Drehtür mit zwei festen Seitenteilen und Oberlicht inkl. Pfosten, Kämpfer und Sockel   nur mit alumin impulse Band möglich				
 vorgel. für 8 mm Glasoberlicht/-seitenteile inkl. Glashalteprofile Türblatt an Pfosten angeschlagen max. Maueröffnungsmaß: 2010 x 2760 mm	Edelstahl   F1	2.571,-	2.640,-	2.792,-
	Weiß 9016 Satin	2.667,-	2.750,-	2.916,-
	Schwarz 9005   Anthrazit ai703   Sepia Bronze   Quartz Sand	2.875,-	2.958,-	3.137,-

Mehrpreis	pro Türblatt
Nur alumin impulse Glastürband, ohne Schloss	+ 141,-
drittes alumin impulse Glastürband	+ 133,-
VX 7502 3D Bandaufnahme	+ 111,-
dritte VX 7502 3D Bandaufnahme	+ 138,-
Rollenschnäpper	+ 55,-

Bekleidungsbreite: 52 mm beidseitig

Wandstärke in mm		
Weitere Wandstärken auf Anfrage.		
80 <sup>-0</sup> <sub>+20</sub>	160 <sup>-5</sup> <sub>+20</sub>	240 <sup>-15</sup> <sub>+20</sub>
100 <sup>-5</sup> <sub>+20</sub>	180 <sup>-5</sup> <sub>+20</sub>	270 <sup>-5</sup> <sub>+10</sub>
120 <sup>-5</sup> <sub>+20</sub>	200 <sup>-5</sup> <sub>+10</sub>	300 <sup>-20</sup> <sub>+30</sub>
140 <sup>-5</sup> <sub>+20</sub>		

## Normmaße 1-flg.

		Oberfläche			
	vorger. für Bestellmaße:	Edelstahl   F1	967,-	1.037,-	1.189,-
	Breite: 610   735   860   985   1110 mm	Weiß 9016 Satin	1.064,-	1.147,-	1.313,-
	Höhe: 1985   2110 mm	Schwarz 9005   Anthrazit ai703   Sepia Bronze   Quartz Sand	1.147,-	1.244,-	1.424,-
vorger. für Bestellmaße:	Edelstahl   F1	1.147,-	1.216,-	1.368,-	
Breite: 610   735   860   985   1110 mm	Weiß 9016 Satin	1.244,-	1.327,-	1.493,-	
Höhe: 2235 mm	Schwarz 9005   Anthrazit ai703   Sepia Bronze   Quartz Sand	1.341,-	1.437,-	1.617,-	

## Sondermaße 1-flg.

	bis max. Maueröffnungsmaß: 1135 x 2260 mm	Edelstahl   F1	1.202,-	1.271,-	1.424,-
		Weiß 9016 Satin	1.299,-	1.382,-	1.548,-
		Schwarz 9005   Anthrazit ai703   Sepia Bronze   Quartz Sand	1.410,-	1.493,-	1.672,-
bis max. Maueröffnungsmaß: 1260 x 2510 mm	Edelstahl   F1	1.271,-	1.341,-	1.493,-	
	Weiß 9016 Satin	1.368,-	1.451,-	1.617,-	
	Schwarz 9005   Anthrazit ai703   Sepia Bronze   Quartz Sand	1.479,-	1.562,-	1.741,-	
bis max. Maueröffnungsmaß: 1260 x 3010 mm	Edelstahl   F1	1.341,-	1.410,-	1.562,-	
	Weiß 9016 Satin	1.437,-	1.520,-	1.686,-	
	Schwarz 9005   Anthrazit ai703   Sepia Bronze   Quartz Sand	1.548,-	1.645,-	1.824,-	

## Mehrpriß vorger. für Pendeltürband Swing 2.0

	1-flg., max. Türblattbreite: 1000 mm	+ 152,-
	Pendelbandaufnahme ab Wandstärke 120 mm möglich	

## Durchgangszarge vorger. für Pendeltürband Swing 2.0

### 2-flg. Ausführung

	max. Abmessungen je Türblatt: 965 x 2209 mm	Edelstahl   F1	1.645,-	1.714,-	1.866,-
	Pendelbandaufnahme ab Wandstärke 120 mm möglich	Weiß 9016 Satin	1.741,-	1.824,-	1.990,-
		Schwarz 9005   Anthrazit ai703   Sepia Bronze   Quartz Sand	1.880,-	1.976,-	2.156,-

# Zarge für In-Wand-Schiebetür

vorger. für Ganzglas- oder 40 mm Holzschiebetür

<b>Bekleidungsbreite:</b>	52 mm beidseitig
<b>Anlaufschleife:</b>	20 mm bei Ganzglasschiebetür, 52 mm bei 40 mm Holzschiebetür
<b>Info:</b>	165er und 180er Wandstärke nur mit Glasflügel möglich
<b>Schiebesystem:</b>	ohne Schiebesystem
<b>Einzelzargentiefe:</b>	mind. 82 mm

Wandstärke in mm		
Weitere Wandstärken auf Anfrage.		
nur GGT	165 <sup>-0</sup> / <sub>+20</sub>	240 <sup>-3</sup> / <sub>+20</sub>
nur GGT	180 <sup>-5</sup> / <sub>+20</sub>	270 <sup>-10</sup> / <sub>+20</sub>
	200 <sup>-5</sup> / <sub>+20</sub>	300 <sup>-3</sup> / <sub>+30</sub>

Normmaße 1-flg.	Oberfläche		
 vorger. für Bestellmaße: Breite: 610   735   860   985   1110 mm Höhe: 1985   2110 mm	Edelstahl   F1	1.161,-	1.244,-
	Weiß 9016 Satin	1.271,-	1.368,-
	Schwarz 9005   Anthrazit ai703   Sepia Bronze   Quartz Sand	1.368,-	1.479,-
vorger. für Bestellmaße: Breite: 610   735   860   985   1110 mm Höhe: 2235 mm	Edelstahl   F1	1.341,-	1.424,-
	Weiß 9016 Satin	1.451,-	1.548,-
	Schwarz 9005   Anthrazit ai703   Sepia Bronze   Quartz Sand	1.562,-	1.672,-

Sondermaße 1-flg.			
 bis max. Maueröffnungsmaß: 1135 x 2260 mm	Edelstahl   F1	1.396,-	1.479,-
	Weiß 9016 Satin	1.506,-	1.603,-
	Schwarz 9005   Anthrazit ai703   Sepia Bronze   Quartz Sand	1.631,-	1.728,-
bis max. Maueröffnungsmaß: 1260 x 2510 mm	Edelstahl   F1	1.465,-	1.548,-
	Weiß 9016 Satin	1.576,-	1.672,-
	Schwarz 9005   Anthrazit ai703   Sepia Bronze   Quartz Sand	1.700,-	1.810,-
bis max. Maueröffnungsmaß: 1260 x 3010 mm	Edelstahl   F1	1.534,-	1.617,-
	Weiß 9016 Satin	1.645,-	1.741,-
	Schwarz 9005   Anthrazit ai703   Sepia Bronze   Quartz Sand	1.783,-	1.880,-

2-flg. Ausführung			
 vorger. für 2-flg. In-Wand-Schiebetür max. Abmessungen je Türblatt: 985 x 2235 mm	Edelstahl   F1	1.534,-	1.617,-
	Weiß 9016 Satin	1.645,-	1.741,-
	Schwarz 9005   Anthrazit ai703   Sepia Bronze   Quartz Sand	1.783,-	1.880,-

## Sonderwandstärken Drehtürzargen

### stumpfe Holztür

Wandstärke in mm		
Weitere Wandstärken auf Anfrage.		
360 <sup>-10</sup> / <sub>+15</sub>	410 <sup>-10</sup> / <sub>+15</sub>	460 <sup>-20</sup> / <sub>+10</sub>

Band: verdeckt liegendes Band ai VB80 (bis 80 kg/Flügel) Oberfläche: Edelstahl, F1 oder optional Chrom Glanz (preisgleich)  
 Schließblech: einstellbares Edelstahlschließblech oder vorger. für Magnetschloss

bis max. Maueröffnungsmaß: 1135 x 2260 mm	Edelstahl   F1	2.211,-	2.377,-	2.446,-
	Weiß 9016 Satin	2.405,-	2.598,-	2.695,-
	Schwarz 9005   Anthrazit ai703   Sepia Bronze   Quartz Sand	2.598,-	2.806,-	2.930,-
bis max. Maueröffnungsmaß: 1260 x 2510 mm	Edelstahl   F1	2.543,-	2.709,-	2.778,-
	Weiß 9016 Satin	2.736,-	2.930,-	3.027,-
	Schwarz 9005   Anthrazit ai703   Sepia Bronze   Quartz Sand	2.958,-	3.165,-	3.275,-
bis max. Maueröffnungsmaß: 1260 x 3010 mm	Edelstahl   F1	2.764,-	2.930,-	2.999,-
	Weiß 9016 Satin	2.958,-	3.151,-	3.248,-
	Schwarz 9005   Anthrazit ai703   Sepia Bronze   Quartz Sand	3.193,-	3.400,-	3.510,-

### gefälzte Holztür oder Ganzglastür

Bandaufnahme: vorger. für alumin impulse 2.0 Beschlag oder vorger. für Rahmenteil an Stahlzarge, z. B. VB100 WF  
 Schließblech: Edelstahlschließblech kurz | optional: lang oder lang ohne Riegelloch

bis max. Maueröffnungsmaß: 1135 x 2260 mm	Edelstahl   F1	2.059,-	2.225,-	2.294,-
	Weiß 9016 Satin	2.253,-	2.446,-	2.543,-
	Schwarz 9005   Anthrazit ai703   Sepia Bronze   Quartz Sand	2.446,-	2.654,-	2.778,-
bis max. Maueröffnungsmaß: 1260 x 2510 mm	Edelstahl   F1	2.391,-	2.557,-	2.626,-
	Weiß 9016 Satin	2.584,-	2.778,-	2.875,-
	Schwarz 9005   Anthrazit ai703   Sepia Bronze   Quartz Sand	2.806,-	3.013,-	3.123,-
bis max. Maueröffnungsmaß: 1260 x 3010 mm	Edelstahl   F1	2.612,-	2.778,-	2.847,-
	Weiß 9016 Satin	2.806,-	2.999,-	3.096,-
	Schwarz 9005   Anthrazit ai703   Sepia Bronze   Quartz Sand	3.041,-	3.248,-	3.358,-

<b>Set für wandflächenbündige Montage der Zarge</b> inkl. Montagematerial	<b>+ 304,- / Zarge</b>
<b>Dichtung für 11 mm Ganzglasdrehtür</b> optional anstatt der Standard-Dichtung erhältlich	<b>ohne Aufpreis</b>
<b>Vorrichtung für 3-Punktverriegelung</b> Edelstahlschließblech für Dorn und/ oder Schwenkhaken, 5-Punktverriegelung auf Anfrage	<b>+ 332,- / Zarge</b>
<b>Zurückspringende Wanddichtung/Schallschutzpaket</b> für versiegelbaren Wandanschluss bzw. Schallschutzgargen	<b>+ 69,- / Zarge</b>
<b>Zargen Raumhoch ohne Querstück</b> inkl. Vorrichtung für Laibungsverschraubung	<b>Listenpreis - 10%</b>
<b>Sonderbeschichtungen nach RAL</b> Aufpreis auf Weiß 9016 Satin	<b>Listenpreis + 12%</b>
<b>RC2 Zarge</b> Aufpreis auf gefälzte Holztürzarge mit VX 7502 3D Bandaufnahme	<b>+ 263,- / Zarge</b>
<b>RC3 Zarge</b> Aufpreis auf gefälzte Holztürzarge mit VX 7502 3D Bandaufnahme	<b>+ 815,- / Zarge</b>
<b>LED-Türblattbeleuchtung</b> RGB IP20 LED-Band 9,6 W/m – 180 LED/m mit Anschlussleitung und Verbinderklemmen vormontiert in der Zarge, inkl. LED-RGB-Controller mit Funkfernbedienung, 100 Watt 24V Netzteil mit Stecker für 220V Kupplung	DIN Maße <b>+ 815,- / Zarge</b> Sondermaße <b>+ 1.092,- / Zarge</b>
<b>E-Öffner für Glanzglastür und gefälzte Holztür</b> Aufpreis auf gefälzte Holztürzarge	<b>+ 304,- / Zarge</b>
<b>E-Öffner für stumpfe Holztür</b> Aufpreis auf stumpfe Holztürzarge	<b>+ 522,- / Zarge</b>

## alumin impulse Sockelleisten

Passend zu allen Zargenausführungen

Sockelleisten eckig	Oberfläche	
Länge: 2400 mm, Höhe: 50 mm inkl. Montagematerial und Zargenadapter	Edelstahl   F1	<b>61,- / Stk.</b>
	Weiß 9016 Satin	
	Schwarz 9005   Anthrazit ai703   Sepia Bronze   Quartz Sand	<b>69,- / Stk.</b>
Sockelleisten wandflächenbündig	Oberfläche	
Länge: 2400 mm, Höhe: 50 mm inkl. Montagematerial	Edelstahl   F1	<b>61,- / Stk.</b>
	Weiß 9016 Satin	
	Schwarz 9005   Anthrazit ai703   Sepia Bronze   Quartz Sand	<b>69,- / Stk.</b>

## Zubehör

### Technische Zeichnungen/Ausführungsbeispiele

zurückspringende Wanddichtung/  
Schallschutzpaket

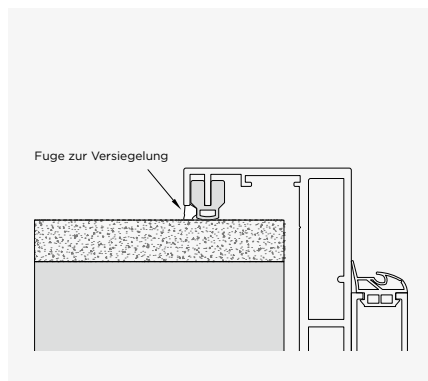

Detail: Zurückspringende Wanddichtung mit anschließender Versiegelung durch Dichtstoff/Silikon.

Sockelleiste eckig/aufgesetzt

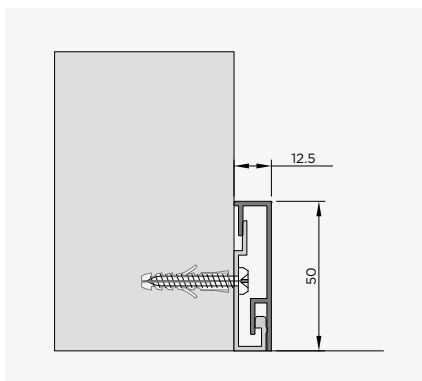

Länge: 2400 mm  
Länge Halter: 50 mm

Sockelleiste wandflächenbündig

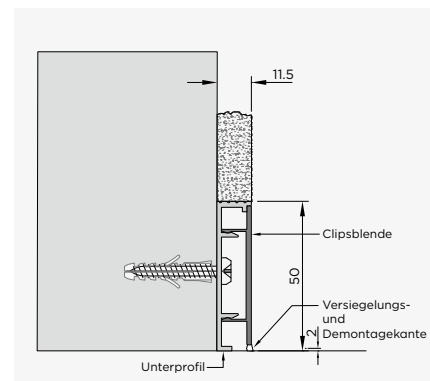

Länge: 2400 mm  
Länge Unterprofil: 2400 mm



Abb. UV, Edelstahl 235,- + Drücker L-Form 22,- = 257,-

## Beschlagset ohne Drücker Studio/Office

Oberfläche	UV/BB/PZ	WC Knauf Verriegelung*	2-flg. lang oder kurz**
F1			
Edelstahl		235,-	290,-
Schwarz 9005			
Anthrazit ai703			
Weiß 9016 Satin		368,-	423,-
Sepia Bronze			
Quartz Sand			

UV = Unverschießbar   
 BB = Buntbart   
 PZ = für Profizylinder vorger.   
 WC Knauf Verriegelung   
 2-flg. langer Gegenkasten   
 2-flg. kurzer Gegenkasten

# Glastürbeschlagsets WC-Schlosskasten alumin impulse Drücker vorne



Abb. Edelstahl 290,- + Drücker L-Form 22,- = 312,-

## Beschlagset ohne Drücker Studio/Office

Oberfläche	
F1	
Edelstahl	290,-
Schwarz 9005	
Anthrazit ai703	
Weiß 9016 Satin	423,-
Sepia Bronze	
Quartz Sand	

WC Drücker vorne

# Office Glastürbeschlagsets alumin impulse



Abb. PZ, Edelstahl 285,- + Drücker L-Form 22,- = 307,-

## Beschlagset ohne Drücker Office/Office

Oberfläche	UV/BB	für PZ vorger.	WC Knauf Verriegelung*	2-flg.
F1				
Edelstahl		271,-	285,-	340,-
Schwarz 9005				
Anthrazit ai703				
Weiß 9016 Satin		404,-	417,-	473,-
Sepia Bronze				
Quartz Sand				

UV = Unverschießbar   
 BB = Buntbart   
 PZ = für Profizylinder vorger.   
 WC Knauf Verriegelung   
 2-flg. inkl. Gegenkasten

Bitte bei Bestellung die DIN-Richtung angeben.

## Drücker L-Form

Glastürdrücker	Oberfläche	
F1 Aluminium		
ähnl. Edelstahl matt		22,-
Schwarz ähnl. RAL 9005		
Anthrazit 703		
Weiß ähnl. RAL 9016		49,-
Sepia Bronze		
Quartz Sand		

Holzürdrücker	Oberfläche	
Schwarz ähnl. RAL 9005		
Anthrazit 703		
Weiß ähnl. RAL 9016		169,-
Sepia Bronze		
Quartz Sand		

\* WC Knauf Verriegelung Standard: Tür öffnet ins Bad.

\*\* kurzer Gegenkasten erfordert indiv. Bohrungen = Sondermaßtür

Für Türstärken von 9-10 mm ist eine Austauschfalle erhältlich.

## Drehtürzargen für stumpfe Holztüren

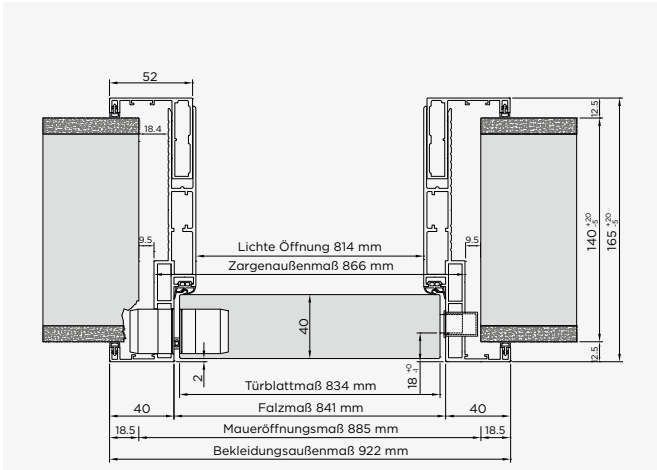

Türblatt: 40 mm  
 Beschlag: verdeckt liegendes Holz Türband ai VB 80  
 Schließblech: vorgerichtet für KFV Magnetschloss, mit Kunststoff-Einsatz in der Zarge

## Drehtürzargen für Ganzglastüren

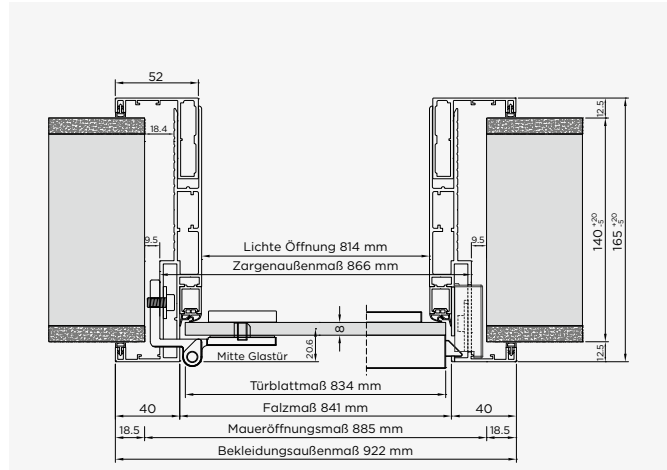

Türblatt: 8-9 mm Ganzglastür  
 Beschlag: Glastürbeschlagset alumin impulse  
 Schließblech: Edelstahl-Schließblech

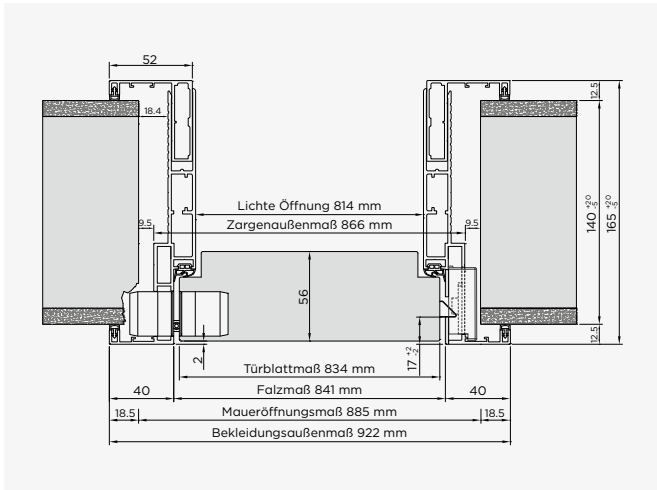

Türblatt: 56 mm  
 Beschlag: verdeckt liegendes Holz Türband ai VB 80  
 Schließblech: einstellbares Edelstahl-Schließblech

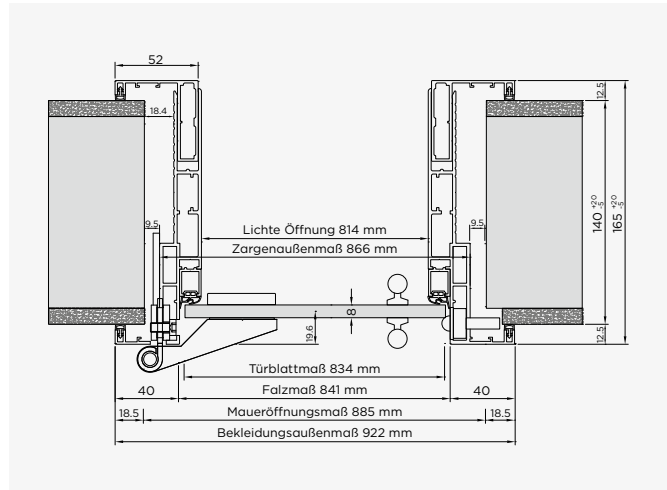

Türblatt: 8-9 mm Ganzglastür  
 Beschlag: Glastürband licht & harmonie Square mit Griffstange  
 Schließblech: Rollenschnäpper

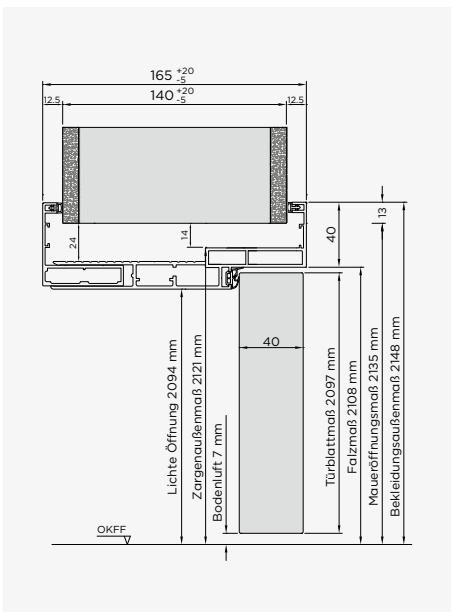

Höhenschnitt  
 Türblatt: 40 mm

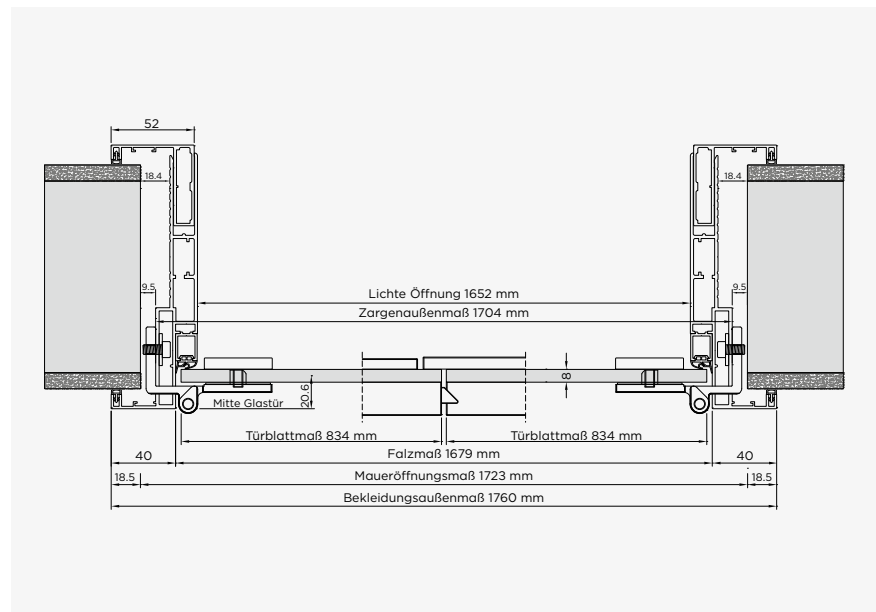

Türblatt 2-flg.: 8-9 mm Ganzglastüren  
 Beschlag: Glastürbeschlagset alumin impulse mit Gegenkasten  
 Schließblech: Keilschnäpper in der oberen Zargenfalz



## Durchgangszargen

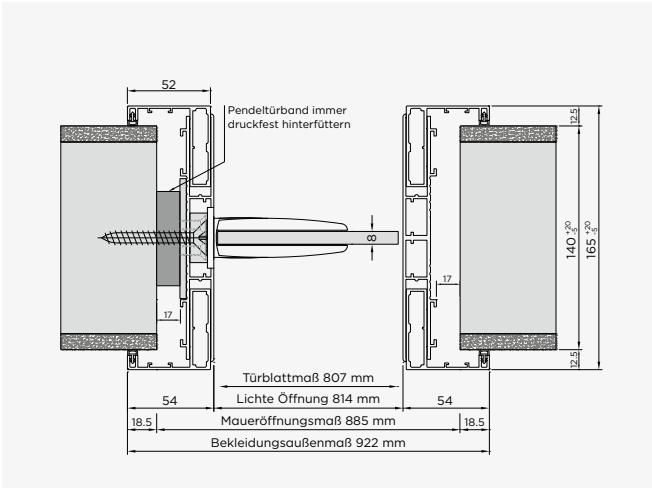

Türblatt: 8–9 mm Ganzglastür  
 Beschlag: licht & harmonie Pendeltürband Swing 2.0

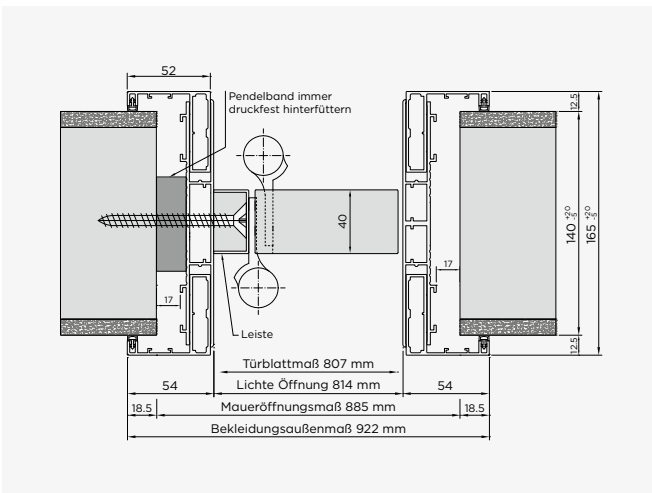

Türblatt: 40 mm Holztür  
 Beschlag: Pendeltürband Fridavo 39

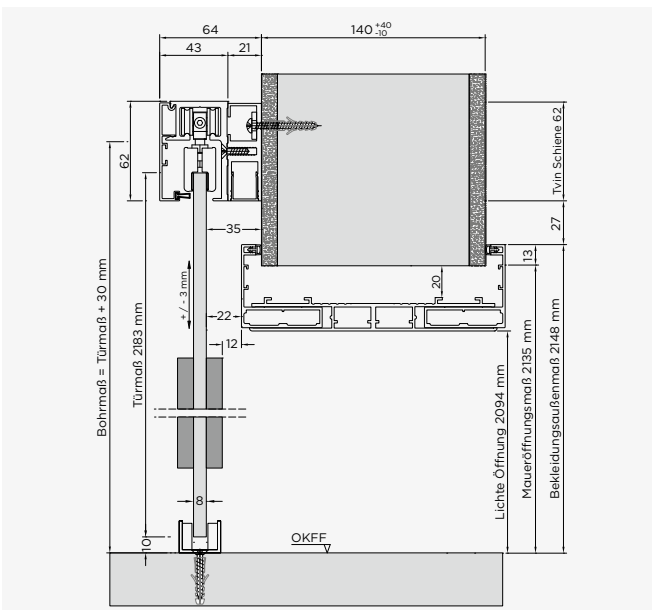

Höhenschnitt  
 Türblatt: 8–9 mm Ganzglastür  
 Beschlag: licht & harmonie Schiebetürsystem Tvin 2.0 vor Zarge

## In-Wand laufende Schiebetürzargen

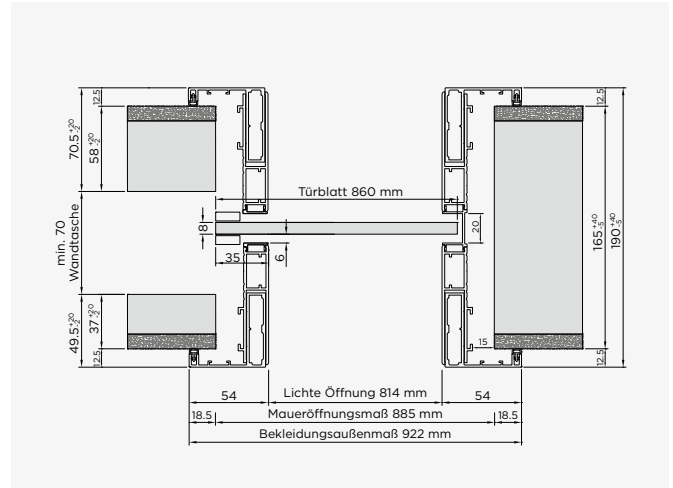

Türblatt: 8–9 mm Ganzglastür  
 Beschlag: vorgel. für licht & harmonie Schiebetürsystem Tvin 2.0 | 120 In-Wand laufend

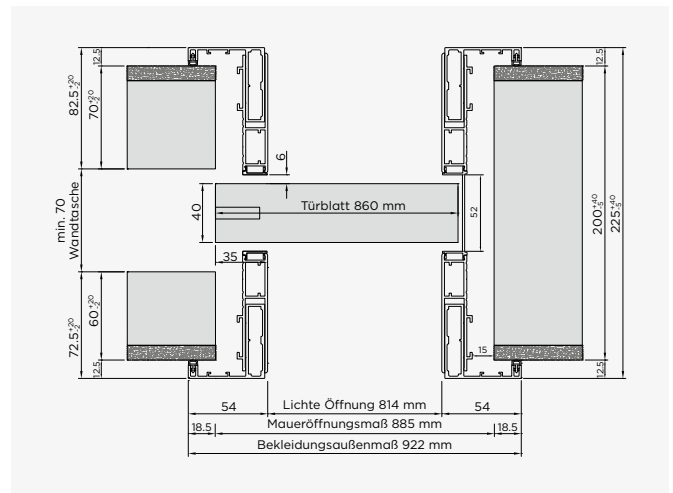

Türblatt: 40 mm Holztür  
 Beschlag: vorgel. für licht & harmonie Schiebetürsystem Tvin 2.0 | 120 In-Wand laufend

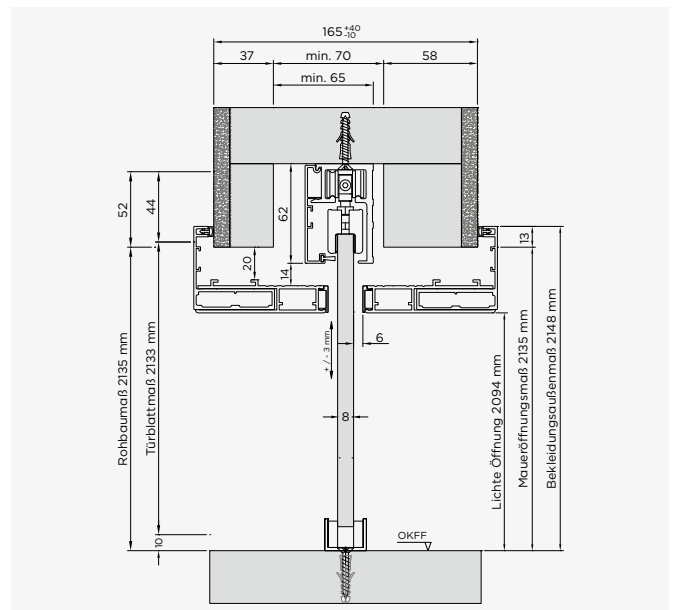

Höhenschnitt  
 Türblatt: 8–9 mm Ganzglastür  
 Beschlag: vorgel. für licht & harmonie Schiebetürsystem Tvin 2.0 | 120 In-Wand laufend

## Drehtürzargen

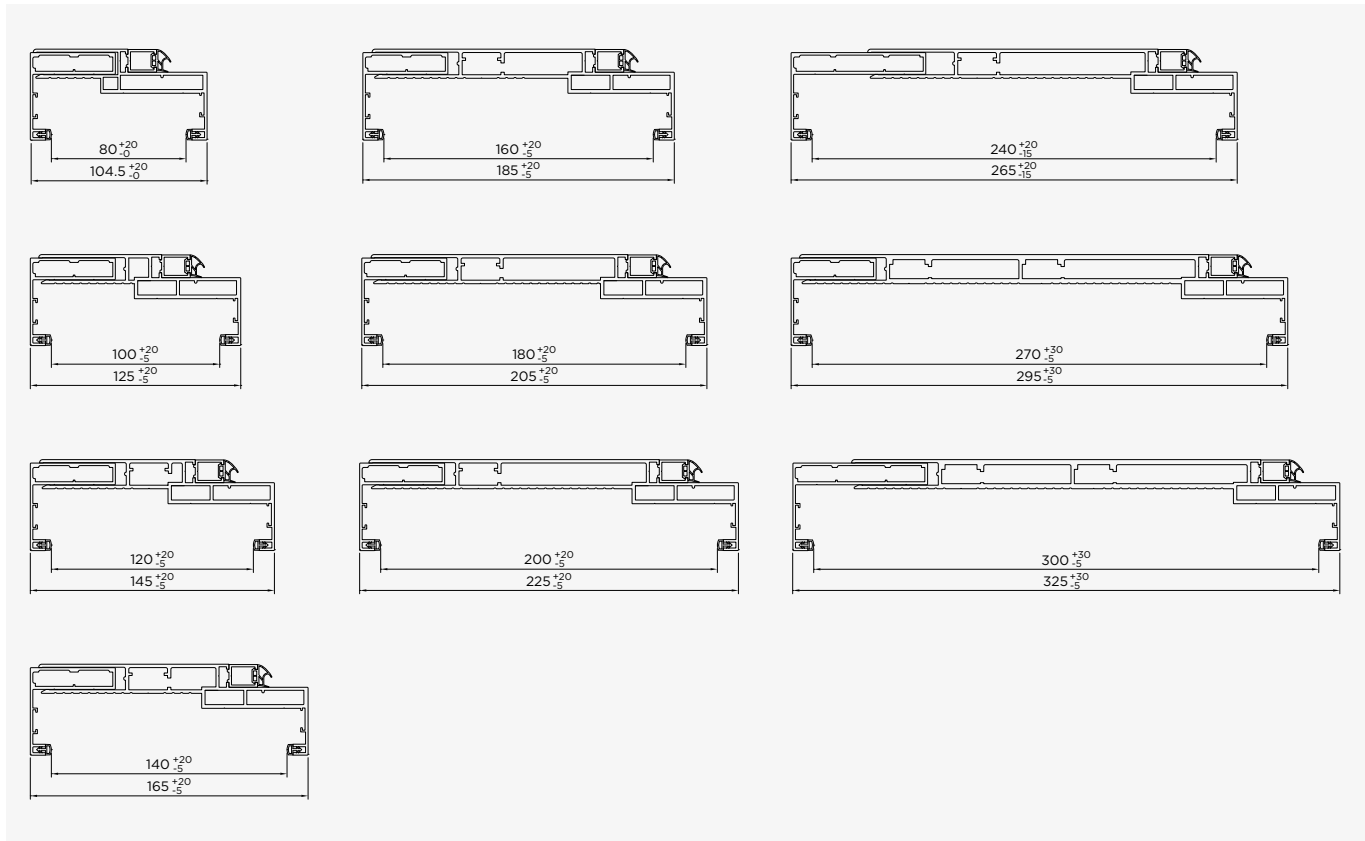

## Durchgangszargen

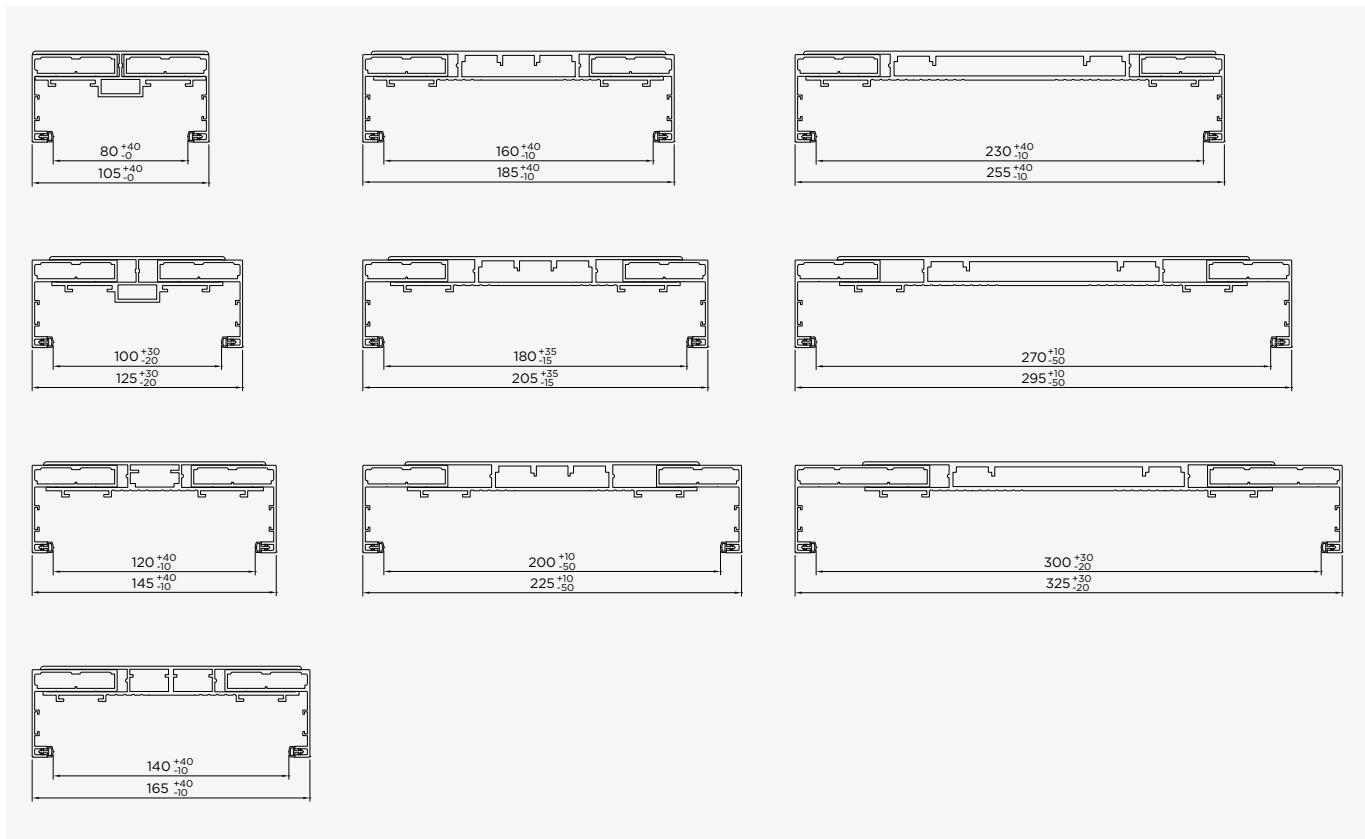

! Weitere Wandstärken finden Sie in der Broschüre »Technische Information« auf den Seiten 6–8.

## Reinigung der Zarge

alumin impulse Produkte sind Premiumprodukte und somit sehr langlebig und robust, egal ob Zargen, Sockelleisten oder Beschläge. Für dauerhafte Freude an Ihrer Zarge möchten wir Sie mit ein paar wichtigen Tipps zur Reinigung informieren.

### Grundreinigung

- Wir empfehlen für die Grundreinigung von Staub und Schmutz ein sauberes und feuchtes Putztuch, am besten ein Mikrofasertuch. Die zarten Mikrofasern nehmen schonend und ohne zu zerkratzen feinste Schmutzpartikel auf.
- Meistens reicht schon das Abwischen mit warmen Wasser. Auch Wasser mit einem pH-neutralen Haushaltsreiniger, oder das Säubern mit Glasreiniger nehmen dem Schmutz die Angriffsfläche.
- Bei starken Verschmutzungen können kunststoffverträgliche Haushaltsreiniger, wie z. B. Bref Power, schnell und einfach zum Wie-Neu-Effekt verhelfen.
- Bei Pulverbeschichtungen dürfen nur Lösemittelfreie Reiniger verwendet werden, ansonsten würde die Zargenoberfläche beschädigt.
- Bei Eloxal-Oberflächen kann bei hartnäckigen Verschmutzungen eine leichte Verdünnung Erfolge erzielen, am besten verwenden Sie einen handelsüblichen Eloxalreiniger.



Bitte verwenden Sie keine scheuernden oder alkalischen Reinigungsmittel, Polituren, sowie spitze, scharfe oder metallische Gegenstände (z. B. Klingen oder Messer), da diese die Oberfläche angreifen oder Kratzer verursachen können.

## Beurteilung der visuellen Qualität der Zarge

Diese Richtlinie gilt für die visuelle Beurteilung einer beschichteten oder eloxierten Oberfläche auf Aluminium im einbaufertigen oder eingebauten Zustand. Eine Beurteilung der Oberfläche im Anlieferungszustand kann ggf. abweichende und/oder ergänzende Anforderungen erforderlich machen.

### Prüfung

Bei der Prüfung auf Merkmale ist die visuelle Draufsicht auf die Sichtfläche maßgebend. Die Prüfung wird in der Regel im Abstand von 1,5 Metern vorgenommen. Oberflächen bei normaler (diffuser) Ausleuchtung unter einem Betrachtungswinkel senkrecht zur Oberfläche (Abweichung zur Senkrechten maximal  $\pm 30^\circ$ ) zu prüfen. Im Schiedsfall ist die senkrechte Betrachtung maßgeblich.

Die Beurteilung ist nach fachgerechter Beseitigung von Gebrauchsspuren, Schmutzablagerungen und reinigungsbedingten Erscheinungen vorzunehmen. Dabei sind die Anforderungen an sichtbare Oberflächen höher als an verdeckte (z. B. im Falzraum). Geprüft werden sie in der Ansicht nach verschiedenen Merkmalen wie beispielsweise Kratzer und Blasen, Abplatzungen, Farbläufer, Farbabweichungen und Glanzunterschiede.

## Tipps & Tricks

### Kratzer/Beschädigung der Oberfläche

Sollten bei der Montage leichte Kratzer auf der Oberfläche entstanden sein, so können diese mit einem Schleifschwamm vorsichtig bearbeitet werden (z. B. Klingspor Schleifix, Korn 240, Herstellernr. 13803).

### Dichtung ablängen

Um beim Ablängen der Dichtungen eine winkelige Schnittkante zu erreichen, empfehlen wir die Verwendung eines handelsüblichen Seitenschneiders. Dabei die Dichtung erst ca. 20 mm stauchen und dann exakt waagrecht abschneiden.

## Videos zu Einbau, Montage & Co.

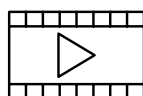

[www.alumin-impulse.com/video](http://www.alumin-impulse.com/video)

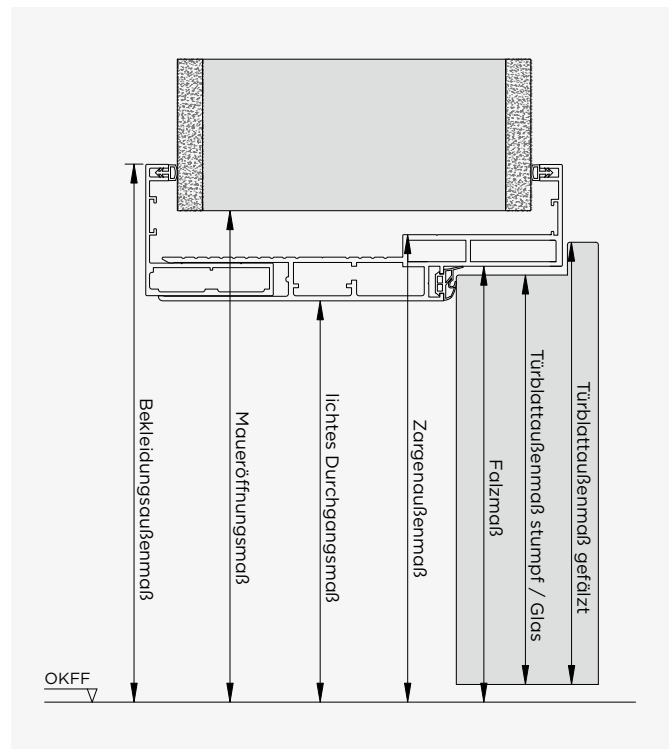
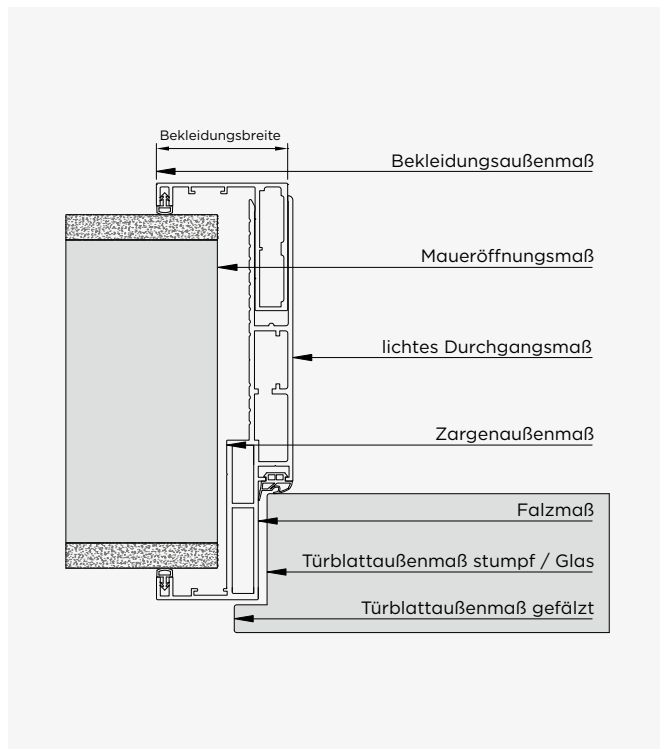

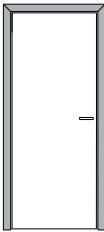
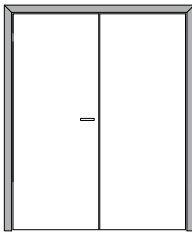
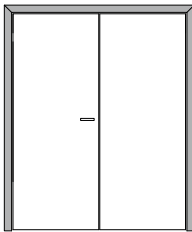
	Maueröffnungsmaß	Türblattmaß gefälzt	Türblattmaß stumpf / Glas	Falzmaß	liches Durchgangsmaß	Zargenaußenmaß ohne Beschläge	Bekleidungsaußenmaß
 1-flg.	Breite	635	610	584	591	564	672
		760	735	709	716	689	797
		885	860	834	841	814	922
		1010	985	959	966	939	1047
		1135	1110	1084	1091	1064	1172
		1260	1235	1209	1216	1189	1297
 2-flg.	Höhe	2010	1985	1972	1983	1969	2023
		2135	2110	2097	2108	2094	2148
		2260	2235	2222	2233	2219	2273
		2385	2360	2347	2358	2344	2398
		2510	2485	2472	2483	2469	2523
		1260	1235	1209	1216	1189	1297
 2-flg.	Breite	1510	1485	1459	1466	1439	1547
		1760	1735	1709	1716	1689	1797
		2010	1985	1959	1966	1939	2047
		2260	2235	2209	2216	2189	2297
		2010	1985	1972	1983	1969	2023
		2135	2110	2097	2108	2094	2148
	Höhe	2260	2235	2222	2233	2219	2273
		2385	2360	2347	2358	2344	2398
		2510	2485	2472	2483	2469	2523

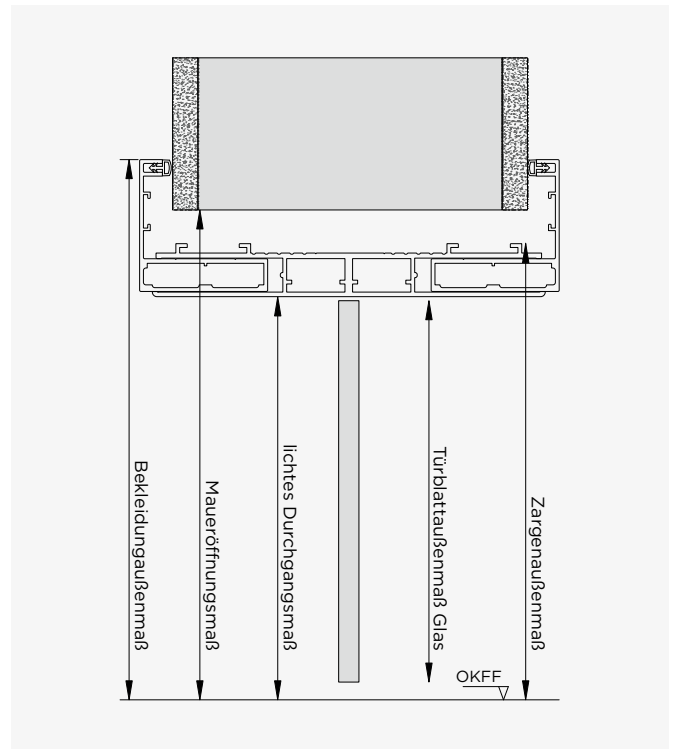
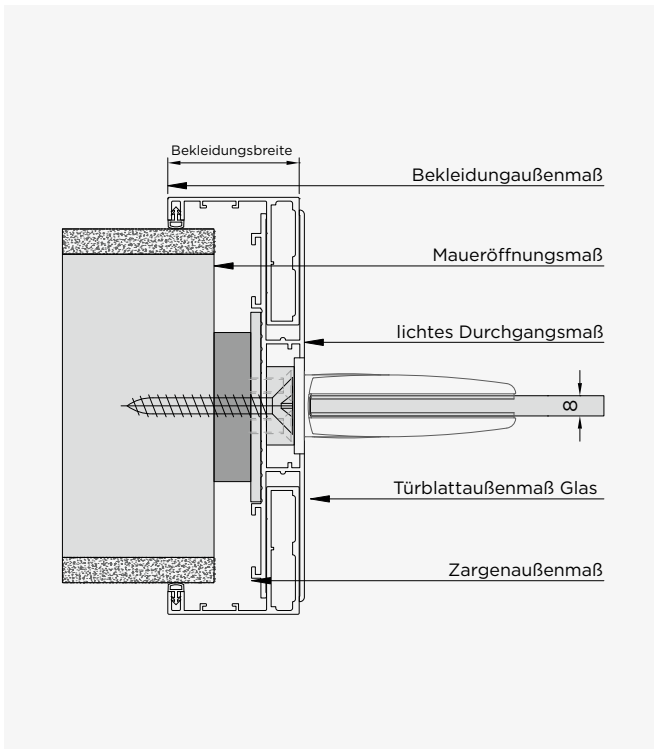

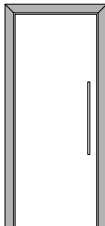
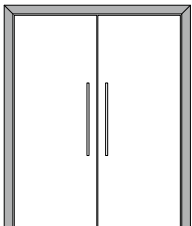
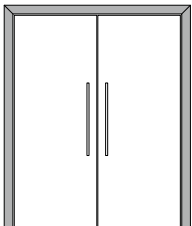
	Bestellmaß	Maueröffnungsmaß	Pendeltürblattmaß Glas	lichtes Durchgangsmaß	Zargenaußenmaß	Bekleidungsaußenmaß *
 1-flg.	Breite	610	635	558	564	606
		735	760	683	689	731
		860	885	808	814	856
		985	1010	933	939	981
		1110	1135	-	1064	1106
		1235	1260	-	1189	1231
 2-flg.	Höhe	1985	2010	1959	1969	1990
		2110	2135	2084	2094	2115
		2235	2260	2209	2219	2240
		2360	2385	2334	2344	2365
		2485	2510	2459	2469	2490
		1235	1260	2 x 590	1189	1231
 2-flg.	Breite	1485	1510	2 x 715	1439	1481
		1735	1760	2 x 840	1689	1731
		1985	2010	2 x 965	1939	1981
		1985	2010	1959	1969	1990
		2110	2135	2084	2094	2115
	Höhe	2235	2260	2209	2219	2240
	2360	2385	2334	2344	2365	
	2485	2510	2459	2469	2490	

\* Bei 80er und 100er Wandstärke +12 mm in der Breite und +6 mm in der Höhe

**Kommissionsdaten** **Ihre Daten** (Ihr Firmenstempel)

Ihre Kommission: ..... Firma: .....  
 Ihre Kommissionsnummer: ..... Ansprechpartner: .....  
 Positionsnummer: ..... Telefon: .....

**Zargentyp**

- |  |  |
|--|--|
| <input type="checkbox"/> Glasrehtür      | <input type="checkbox"/> Durchgangszarge           |
| <input type="checkbox"/> Holztür stumpf  | <input type="checkbox"/> In-Wand-Schiebetür        |
| <input type="checkbox"/> Holztür gefälzt | <input type="checkbox"/> Deckenhoch ohne Querstück |

**Aufmaß** (Bitte alle Maße in mm angeben)

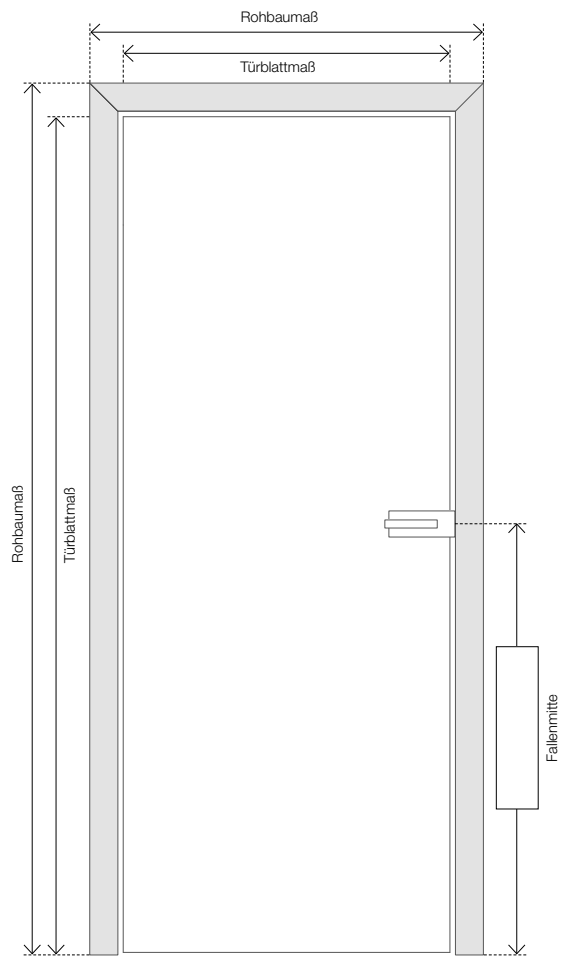

**Zargenoberfläche**

- ALUMIN EDELSTAHL FINISH
- ALUMIN F1 FINISH
- ALUMIN WEISS 9016 SATIN FINISH
- ALUMIN SCHWARZ 9005 FINISH
- ALUMIN ANTHRACIT A1703 FINISH
- ALUMIN SEPIA BRONCE FINISH
- ALUMIN QUARTZ SAND FINISH

**DIN-Richtung**

- DIN links
- DIN rechts

**Schließtechnik**

Band: .....  
 Schließung: .....

Rohbaumaß: Breite ..... Höhe.....  
 Türblattmaß: Breite ..... Höhe.....  
 Wandstärke: .....

**Anmerkungen/Besonderheiten**

.....  
 .....  
 .....  
 .....  
 .....

**Kommissionsdaten** **Ihre Daten** (Ihr Firmenstempel)

Ihre Kommission: ..... Firma: .....  
 Ihre Kommissionsnummer: ..... Ansprechpartner: .....  
 Positionsnummer: ..... Telefon: .....

**Aufmaß** (Bitte alle Maße in mm angeben)

**Anlagentyp 1**

**Anlagentyp 2**

Türblatt an Zarge     Türblatt an Pfosten  
 Zweites Seitenteil

**Anlagentyp 3**

Türblatt an Zarge     Türblatt an Pfosten  
 Zweites Seitenteil

Rohbaumaß: Breite ..... Höhe .....      Türblattmaß: Breite ..... Höhe .....

Wandstärke: .....

**Zargentyp** **Zargenoberfläche**

- |  |   |  |
|--|---|--|
| <input type="checkbox"/> Glasdrehtür     | <input type="checkbox"/> ALUMIN EDELSTAHL FINISH        | <input type="checkbox"/> ALUMIN ANTHRAZIT AI703 FINISH |
| <input type="checkbox"/> Holztür stumpf  | <input type="checkbox"/> ALUMIN F1 FINISH               | <input type="checkbox"/> ALUMIN SEPIA BRONCE FINISH    |
| <input type="checkbox"/> Holztür gefälzt | <input type="checkbox"/> ALUMIN WEISS 9016 SATIN FINISH | <input type="checkbox"/> ALUMIN QUARTZ SAND FINISH     |
|  | <input type="checkbox"/> ALUMIN SCHWARZ 9005 FINISH     |  |

**DIN-Richtung** **Schließtechnik**

DIN links      **Band:** .....

DIN rechts      **Schließung:** .....

**Anmerkungen/Besonderheiten**

.....  
 .....

**GHZ in CHAM  
& NEUMARKT  
ZUSAMMEN  
SIND WIR  
STARK!**



**Lieferstark durch perfekten  
Logistikservice  
und über 100.000 qm  
Gesamtbetriebsfläche  
in Cham & Neumarkt.**

Alle Preise in EUR zzgl. MwSt.



**GEBHARDT  
HOLZ-ZENTRUM**

Unternehmenssitz mit Zentrallager  
Thierlsteiner Straße 9 | 93413 Cham-Altenmarkt  
Tel.: +49 9971 881-0 | Fax: +49 9971 881-111  
info@ghz-cham.de

Vertriebsbüro mit Ausstellung  
Goldschmidtstr. 26 | 92318 Neumarkt/Opf.  
Tel.: +49 9181 2975-0 | Fax: +49 9181 2975-43  
www.ghz-cham.de

Mit dieser Preisliste verlieren alle vorherigen Preislisten und Bezugsbedingungen für die hier abgebildeten Produkte ihre Gültigkeit.  
alumin impulse Preisliste 2022 (gültig ab 01.07.2022) | Technische Änderungen vorbehalten | Keine Haftung für Satz- und Druckfehler  
Alle Modelle sind musterrechtlich geschützt | © 2022 by alumin impulse GmbH | Stand 07/2022