

PARTNER DES HANDWERKS

licht & harmonie.



Lagerprogramm

Größte Auswahl an Glastüren
und passender Beschläge –
In kürzester Zeit lieferbar

Auf Maß gefertigt

Individuell gefertigte Dreh- und
Schiebetüren Tvin 2.0 | 120 –
Das Allround-Schiebetürsystem

Glasschiebeanlagen

Einfache Kalkulation und
schnelle Lieferzeit

Licht
Plus.
Glaskollektion

**SCHNELL
LIEFERBAR!**

innerhalb
14 Arbeitstagen
zzgl. Transport





















AUF GEHT'S

TÜRN VOM GEBHARDT
Do geht's durch!

LICHTPLUS **TÜRENKOLLEKTION** PREISLISTE AB 07/2023

Unverbindliche Preisempfehlung zzgl. gesetzl. MwSt. an gewerbliche Kunden.

Inhaltsverzeichnis

| Glas | | Seite |
|---|---|-------|
| Glasdrehtüren & Glasschiebetüren ESG/VSG |  Basisgläser | 3 |
| |  Designgläser | 4/6 |
| |  linesPlus S | 6 |
| |  Classic White | 7/9 |
| |  Lava Grey | 10 |
| Lichtausschnittgläser ESG |  | 11 |
| Glasdrehtüren Office ESG/VSG |  | 16 |
| Drehtür – Beschlag | | |
| Beschlagsets Studio/Office und Türdrücker |  | 12/13 |
| Beschlagsets 3.0 Studio/Office |  | 14 |
| Beschlagsets 3.0 für VX-Bandaufnahme und Türdrücker |  | 15 |
| Beschlagsets Office/Office |  | 16 |
| Beschlagsets für VX-Bandaufnahme und Türdrücker |  | 17 |
| Schiebetür – Beschlag | | |
| Tvin 2.0 Lagersets inkl. Griffereinheit |  | 18 |
| Tvin 2.0 Lagersets abschließbar inkl. Griffereinheit |  | 19 |
| Tvin 2.01120 – Das Allround-Schiebetürsystem Schiebetürbeschlagsets individuell auf Maß gefertigt Zubehör und Griffereinheiten |  | 20/21 |
| Edition Basic und Edition Style Lagersets inkl. Griffereinheit |  | 22 |
| Serie A80 – In-Wand-Schiebetürsystem |  | 22 |
| Glasschiebeanlagen (Glas und Beschlag) | | |
| Tvin 2.0, Edition Basic und Edition Style Ganz einfach – individuell auf Maß gefertigt |  | 23/24 |



Glasstärke Norm- und Fertigmaße: ESG 8 mm / VSG 9 mm
Glasstärke Lichtausschnittgläser: ESG 4 mm
 Alle Maße in mm | Alle Türen in DIN links und DIN rechts lieferbar

Glasstärke Sondermaße mit indiv. Bohrungen:

| max. | 850x2000 | 1000x2100 | 1100x2222 | 1200x2300 | 1400x2500 |
|------|----------|-----------|-----------|-----------|-----------|
| ESG | 8 mm | 8 mm | 8 mm | 10 mm | 10 mm |
| VSG | 9 mm | 9 mm | 9 mm | 11 mm | 11 mm |



Bitte erfragen Sie die individuellen Lieferzeiten bei Ihrem Fachberater.

Preiskalkulation bei Kennzeichnung „“
 wie individuelle Dreh- und Schiebetüren (Sondermaße mit indiv. Bohrungen)

Schiebetüren Fertigmaße:

Glasmaße: 935 x 2058 / 2183 mm oder 1060 x 2058 / 2183 mm
Öffnungsmaße: 885 x 2050 / 2175 mm oder 1010 x 2050 / 2175 mm

Glasgewicht-Berechnung



ESG Einscheibensicherheitsglas
 8 mm = 20 kg/m²
 10 mm = 25 kg/m²



VSG Verbundsicherheitsglas
 ca. 9 mm = 22 kg/m²
 ca. 11 mm = 27 kg/m²

Float hell / Klar vsg



| Drehtür Studio/Office | | | | | | |
|-----------------------|--------------|-----|-----|--------------|-----|-----|
| Normmaße | | | | | | |
| | 1972 | | | 2097 | | |
| | 709 | 834 | 959 | 709 | 834 | 959 |
| ESG | 118,- | | | 137,- | | |
| VSG | 353,- | | | 422,- | | |

| Schiebetür | | | | | | |
|--|-------------------|--|--|--------------------|--|--|
| Fertigmaße Tvin 2.0 vorger. für G 420/700 oder M 60/70 | | | | | | |
| | 935 x 2058 / 2183 | | | 1060 x 2058 / 2183 | | |
| ESG | 137,- | | | 151,- | | |
| VSG | 137,- | | | 151,- | | |

| individuelle Dreh- und Schiebetüren | | | | | | |
|-------------------------------------|--|--------------|--------------|--------------------------------|----------------|--|
| Sondermaße mit indiv. Bohrungen | | | | | | |
| | Drehtür Studio/Studio oder Office/Office | | | Schiebetür Edition Basic/Style | | |
| max. | 850x2000 | 1000x2100 | 1100x2222 | 1200x2300 | 1400x2500 | |
| ESG | 235,- | 250,- | 276,- | 422,- | 547,- | |
| VSG | 523,- | 571,- | 610,- | 905,- | 1.142,- | |

Satinato / Matt vsg



| Drehtür Studio/Office | | | | | | |
|-----------------------|--------------|-----|-----|--------------|-----|-----|
| Normmaße | | | | | | |
| | 1972 | | | 2097 | | |
| | 709 | 834 | 959 | 709 | 834 | 959 |
| ESG | 214,- | | | 242,- | | |
| VSG | 408,- | | | 478,- | | |

| Schiebetür | | | | | | |
|--|-------------------|--|--|--------------------|--|--|
| Fertigmaße Tvin 2.0 vorger. für G 420/700 oder M 60/70 | | | | | | |
| | 935 x 2058 / 2183 | | | 1060 x 2058 / 2183 | | |
| ESG | 242,- | | | 281,- | | |
| VSG | 490,- | | | 542,- | | |

| individuelle Dreh- und Schiebetüren | | | | | | |
|-------------------------------------|--|--------------|--------------|--------------------------------|----------------|--|
| Sondermaße mit indiv. Bohrungen | | | | | | |
| | Drehtür Studio/Studio oder Office/Office | | | Schiebetür Edition Basic/Style | | |
| max. | 850x2000 | 1000x2100 | 1100x2222 | 1200x2300 | 1400x2500 | |
| ESG | 403,- | 427,- | 466,- | 660,- | 814,- | |
| VSG | 665,- | 744,- | 782,- | 1.080,- | 1.361,- | |

Mastercarre



| Drehtür Studio/Office | | | | | | |
|-----------------------|--------------|-----|-----|--------------|-----|-----|
| Normmaße | | | | | | |
| | 1972 | | | 2097 | | |
| | 709 | 834 | 959 | 709 | 834 | 959 |
| ESG | 288,- | | | 302,- | | |

| Schiebetür | | | | | | |
|--|-------------------|--|--|--------------------|--|--|
| Fertigmaße Tvin 2.0 vorger. für G 420/700 oder M 60/70 | | | | | | |
| | 935 x 2058 / 2183 | | | 1060 x 2058 / 2183 | | |
| ESG | 137,- | | | 151,- | | |

| individuelle Dreh- und Schiebetüren | | | | | | |
|-------------------------------------|--|--------------|--------------|--------------------------------|-----------|--|
| Sondermaße mit indiv. Bohrungen | | | | | | |
| | Drehtür Studio/Studio oder Office/Office | | | Schiebetür Edition Basic/Style | | |
| max. | 850x2000 | 1000x2100 | 1100x2222 | 1200x2300 | 1400x2500 | |
| ESG | 406,- | 444,- | 574,- | - | - | |

Chinchilla weiß Silvit weiß



| Drehtür Studio/Office | | | | | | |
|-----------------------|--------------|-----|-----|--------------|-----|-----|
| Normmaße | | | | | | |
| | 1972 | | | 2097 | | |
| | 709 | 834 | 959 | 709 | 834 | 959 |
| ESG | 302,- | | | 324,- | | |

| Schiebetür | | | | | | |
|--|-------------------|--|--|--------------------|--|--|
| Fertigmaße Tvin 2.0 vorger. für G 420/700 oder M 60/70 | | | | | | |
| | 935 x 2058 / 2183 | | | 1060 x 2058 / 2183 | | |
| ESG | 137,- | | | 151,- | | |

| individuelle Dreh- und Schiebetüren | | | | | | |
|-------------------------------------|--|--------------|--------------|--------------------------------|-----------|--|
| Sondermaße mit indiv. Bohrungen | | | | | | |
| | Drehtür Studio/Studio oder Office/Office | | | Schiebetür Edition Basic/Style | | |
| max. | 850x2000 | 1000x2100 | 1100x2222 | 1200x2300 | 1400x2500 | |
| ESG | 401,- | 434,- | 492,- | - | - | |

Atos

Streifen klar (12 mm)/
Fläche matt



Atos Typ 101

Streifen klar (8 mm)/
Fläche matt



Atos

Streifen matt (12 mm)/
Fläche klar



Atos Typ 101

Streifen matt (8 mm)/
Fläche klar



Struktura Typ 8

Motiv matt/Fläche klar



Corteo



Drehtür Studio/Office

Normmaße

| | | | | | |
|-----|------|-------|-----|-----|---------|
| | 1972 | | | | 2097 |
| | 709 | 834 | 959 | 709 | 834 959 |
| ESG | | 276,- | | | 326,- |
| VSG | | 710,- | | | 778,- |

Schiebetür Fertigmaße

Tvin 2.0 vorger. für G 420/700 oder M 60/70

| | | |
|-----|-------------------|--------------------|
| | 935 x 2058 / 2183 | 1060 x 2058 / 2183 |
| ESG | 336,- | 365,- |
| VSG | 792,- | 857,- |

individuelle Dreh- und Schiebetüren

Sondermaße mit indiv. Bohrungen

Drehtür Studio/Studio oder Office/Office
Schiebetür Edition Basic/Style

| | | | | | |
|------|------------|-------------|-------------|-------------|-------------|
| max. | 850 x 2000 | 1000 x 2100 | 1100 x 2222 | 1200 x 2300 | 1400 x 2500 |
| ESG | 535,- | 586,- | 614,- | 804,- | 1.092,- |
| VSG | 1.080,- | 1.111,- | 1.169,- | 1.474,- | 1.850,- |

Drehtür Studio/Office

Normmaße

| | | | | | |
|-----|------|-------|-----|-----|---------|
| | 1972 | | | | 2097 |
| | 709 | 834 | 959 | 709 | 834 959 |
| ESG | | 276,- | | | 326,- |
| VSG | | 710,- | | | 778,- |

Schiebetür Fertigmaße

Tvin 2.0 vorger. für G 420/700 oder M 60/70

| | | |
|-----|-------------------|--------------------|
| | 935 x 2058 / 2183 | 1060 x 2058 / 2183 |
| ESG | 336,- | 365,- |
| VSG | 792,- | 857,- |

individuelle Dreh- und Schiebetüren

Sondermaße mit indiv. Bohrungen

Drehtür Studio/Studio oder Office/Office
Schiebetür Edition Basic/Style

| | | | | | |
|------|------------|-------------|-------------|-------------|-------------|
| max. | 850 x 2000 | 1000 x 2100 | 1100 x 2222 | 1200 x 2300 | 1400 x 2500 |
| ESG | 535,- | 586,- | 614,- | 804,- | 1.092,- |
| VSG | 1.080,- | 1.111,- | 1.169,- | 1.474,- | 1.850,- |

Drehtür Studio/Office

Normmaße

| | | | | | |
|-----|------|-------|-----|-----|---------|
| | 1972 | | | | 2097 |
| | 709 | 834 | 959 | 709 | 834 959 |
| ESG | | 353,- | | | 406,- |
| VSG | | 792,- | | | 862,- |

Schiebetür Fertigmaße

Tvin 2.0 vorger. für G 420/700 oder M 60/70

| | | |
|-----|-------------------|--------------------|
| | 935 x 2058 / 2183 | 1060 x 2058 / 2183 |
| ESG | 394,- | 434,- |
| VSG | 792,- | 857,- |

individuelle Dreh- und Schiebetüren

Sondermaße mit indiv. Bohrungen

Drehtür Studio/Studio oder Office/Office
Schiebetür Edition Basic/Style

| | | | | | |
|------|------------|-------------|-------------|-------------|-------------|
| max. | 850 x 2000 | 1000 x 2100 | 1100 x 2222 | 1200 x 2300 | 1400 x 2500 |
| ESG | 610,- | 665,- | 696,- | 895,- | 1.200,- |
| VSG | 1.219,- | 1.258,- | 1.315,- | 1.651,- | 2.078,- |

Drehtür Studio/Office

Normmaße

| | | | | | |
|-----|------|-------|-----|-----|---------|
| | 1972 | | | | 2097 |
| | 709 | 834 | 959 | 709 | 834 959 |
| ESG | | 372,- | | | 444,- |

Schiebetür Fertigmaße

Tvin 2.0 vorger. für G 420/700 oder M 60/70

| | | |
|-----|-------------------|--------------------|
| | 935 x 2058 / 2183 | 1060 x 2058 / 2183 |
| ESG | 413,- | 458,- |

individuelle Dreh- und Schiebetüren

Sondermaße mit indiv. Bohrungen

Drehtür Studio/Studio oder Office/Office
Schiebetür Edition Basic/Style

| | | | | | |
|------|------------|-------------|-------------|-------------|-------------|
| max. | 850 x 2000 | 1000 x 2100 | 1100 x 2222 | 1200 x 2300 | 1200 x 2500 |
| ESG | 610,- | 665,- | 696,- | 895,- | 1.200,- |

Lista Due

Motiv beidseitig satiniert,
3D-Optik



Drehtür Studio/Office

Normmaße

| | | | | | |
|-----|--------------|-----|-----|--------------|---------|
| | 1972 | | | | 2097 |
| | 709 | 834 | 959 | 709 | 834 959 |
| ESG | 427,- | | | 473,- | |

**Schiebetür
Fertigmaße**

Tvin 2.0 vorger. für G 420/700 oder M 60/70

| | | | | | |
|-----|-------------------|--|--|--------------------|--|
| | 935 x 2058 / 2183 | | | 1060 x 2058 / 2183 | |
| ESG | 497,- | | | 571,- | |

individuelle Dreh- und Schiebetüren

Sondermaße mit indiv. Bohrungen

Drehtür Studio/Studio oder Office/Office
Schiebetür Edition Basic/Style

| | | | | | |
|------|--------------|--------------|--------------|----------------|----------------|
| max. | 850x2000 | 1000x2100 | 1100x2222 | 1200x2300 | 1200x2500 |
| ESG | 912,- | 962,- | 998,- | 1.399,- | 1.514,- |

Alana

Motiv klar/Fläche matt



Alana

Motiv matt/Fläche klar



Alinea

Motiv klar/Fläche matt



Alinea

Motiv matt/Fläche klar



Drehtür Studio/Office

Normmaße

| | | | | | |
|-----|--------------|-----|-----|--------------|---------|
| | 1972 | | | | 2097 |
| | 709 | 834 | 959 | 709 | 834 959 |
| ESG | 372,- | | | 444,- | |
| VSG | 792,- | | | 862,- | |

**Schiebetür
Fertigmaße**

Tvin 2.0 vorger. für G 420/700 oder M 60/70

| | | | | | |
|-----|-------------------|--|--|--------------------|--|
| | 935 x 2058 / 2183 | | | 1060 x 2058 / 2183 | |
| ESG | 413,- | | | 458,- | |
| VSG | | | | | |

individuelle Dreh- und Schiebetüren

Sondermaße mit indiv. Bohrungen

Drehtür Studio/Studio oder Office/Office
Schiebetür Edition Basic/Style

| | | | | | |
|------|----------------|----------------|----------------|----------------|----------------|
| max. | 850x2000 | 1000x2100 | 1100x2222 | 1200x2300 | 1400x2500 |
| ESG | 610,- | 665,- | 696,- | 895,- | 1.200,- |
| VSG | 1.219,- | 1.258,- | 1.315,- | 1.651,- | 2.078,- |

Dante

Motiv klar/Fläche matt



Dante

Motiv matt/Fläche klar



Gemini

Motiv klar/Fläche matt



Gemini

Motiv matt/Fläche klar



Modus

Motiv klar/Fläche matt



Modus

Motiv matt/Fläche klar



Stream Typ 1

Motiv matt/Fläche klar



Wave Typ 8

Motiv klar/Fläche matt



Wave Typ 8

Motiv matt/Fläche klar



Ambiente

Motiv klar/Fläche matt



Flow

Motiv klar/Fläche matt



Flow

Motiv matt/Fläche klar



Drehtür Studio/Office

Normmaße

| | | | | | |
|-----|--------------|-----|-----|--------------|---------|
| | 1972 | | | | 2097 |
| | 709 | 834 | 959 | 709 | 834 959 |
| ESG | 372,- | | | 444,- | |

**Schiebetür
Fertigmaße**

Tvin 2.0 vorger. für G 420/700 oder M 60/70

| | | | | | |
|-----|-------------------|--|--|--------------------|--|
| | 935 x 2058 / 2183 | | | 1060 x 2058 / 2183 | |
| ESG | 413,- | | | 458,- | |

individuelle Dreh- und Schiebetüren

Sondermaße mit indiv. Bohrungen

Drehtür Studio/Studio oder Office/Office
Schiebetür Edition Basic/Style

| | | | | | |
|------|--------------|--------------|--------------|--------------|----------------|
| max. | 850x2000 | 1000x2100 | 1100x2222 | 1200x2300 | 1400x2500 |
| ESG | 610,- | 665,- | 696,- | 895,- | 1.200,- |

Nubia

Motiv matt,
V-Rillenschliff poliert



Drehtür Studio/Office

| Normmaße | | | | | |
|--------------|-----|-----|--------------|-----|-----|
| 1972 | | | 2097 | | |
| 709 | 834 | 959 | 709 | 834 | 959 |
| ESG | | | ESG | | |
| 655,- | | | 708,- | | |

Schiebetür Fertigmaße

| Tvin 2.0 vorger. für G 420/700 oder M 60/70 | | | | | |
|---|--|--|--------------------|--|--|
| 935 x 2058 / 2183 | | | 1060 x 2058 / 2183 | | |
| ESG | | | ESG | | |
| 696,- | | | 754,- | | |

| individuelle Dreh- und Schiebetüren | | | | Drehtür Studio / Studio oder Office / Office | |
|-------------------------------------|----------------|----------------|----------------|--|----------------|
| Sondermaße mit indiv. Bohrungen | | | | Schiebetür Edition Basic / Style | |
| max. | 850 x 2000 | 1000 x 2100 | 1100 x 2222 | 1200 x 2300 | 1400 x 2500 |
| ESG | 1.080,- | 1.135,- | 1.166,- | 1.428,- | 2.069,- |

linesPlus S

linesPlus S

Typ 8, schwarz



Drehtür Studio/Office

| Normmaße | | | | | |
|--------------|-----|-----|--------------|-----|-----|
| 1972 | | | 2097 | | |
| 709 | 834 | 959 | 709 | 834 | 959 |
| ESG | | | ESG | | |
| 331,- | | | 379,- | | |

Schiebetür Fertigmaße

| Tvin 2.0 vorger. für G 420/700 oder M 60/70 | | | | | |
|---|--|--|--------------------|--|--|
| 935 x 2058 / 2183 | | | 1060 x 2058 / 2183 | | |
| ESG | | | ESG | | |
| 386,- | | | 415,- | | |

Classic White / Klar VSG Classic White

Klarglas



Griffseite

Drehtür Studio/Office

Normmaße

| | | | | | |
|-----|--------------|-----|-----|--------------|---------|
| | 1972 | | | | 2097 |
| | 709 | 834 | 959 | 709 | 834 959 |
| ESG | 161,- | | | 187,- | |
| VSG | 161,- | | | 187,- | |

Schiebetür Fertigmaße

Tvin 2.0 vorger. für G 420/700 oder M 60/70

| | | |
|-----|-------------------|--------------------|
| | 935 x 2058 / 2183 | 1060 x 2058 / 2183 |
| ESG | 187,- | 216,- |
| VSG | 187,- | 216,- |

individuelle Dreh- und Schiebetüren

Sondermaße mit indiv. Bohrungen

Drehtür Studio / Studio oder Office / Office
Schiebetür Edition Basic / Style

| | | | | | |
|------|--------------|--------------|--------------|----------------|----------------|
| max. | 850x2000 | 1000x2100 | 1100x2222 | 1200x2300 | 1400x2500 |
| ESG | 288,- | 355,- | 396,- | 583,- | 749,- |
| VSG | 607,- | 694,- | 766,- | 1.032,- | 1.325,- |

Satinato Classic White / **Matt VSG** Classic White



Griffseite

Drehtür Studio/Office

Normmaße

| | | | | | |
|-----|--------------|-----|-----|--------------|---------|
| | 1972 | | | | 2097 |
| | 709 | 834 | 959 | 709 | 834 959 |
| ESG | 269,- | | | 295,- | |
| VSG | 574,- | | | 674,- | |

Schiebetür Fertigmaße

Tvin 2.0 vorger. für G 420/700 oder M 60/70

| | | |
|-----|-------------------|--------------------|
| | 935 x 2058 / 2183 | 1060 x 2058 / 2183 |
| ESG | 305,- | 343,- |
| VSG | 701,- | 756,- |

individuelle Dreh- und Schiebetüren

Sondermaße mit indiv. Bohrungen

Drehtür Studio / Studio oder Office / Office
Schiebetür Edition Basic / Style

| | | | | | |
|------|--------------|--------------|--------------|----------------|----------------|
| max. | 850x2000 | 1000x2100 | 1100x2222 | 1200x2300 | 1400x2500 |
| ESG | 504,- | 590,- | 638,- | 924,- | 1.051,- |
| VSG | 713,- | 835,- | 929,- | 1.138,- | 1.428,- |

Opal Classic White vsg

Blickdicht



Griffseite

Drehtür Studio/Office

Normmaße

| | | | | | |
|-----|--------------|-----|-----|--------------|---------|
| | 1972 | | | | 2097 |
| | 709 | 834 | 959 | 709 | 834 959 |
| VSG | 655,- | | | 766,- | |

Schiebetür Fertigmaße

Tvin 2.0 vorger. für G 420/700 oder M 60/70

| | | |
|-----|-------------------|--------------------|
| | 935 x 2058 / 2183 | 1060 x 2058 / 2183 |
| VSG | 766,- | 821,- |

individuelle Dreh- und Schiebetüren

Sondermaße mit indiv. Bohrungen

Drehtür Studio / Studio oder Office / Office
Schiebetür Edition Basic / Style

| | | | | | |
|------|--------------|--------------|--------------|----------------|----------------|
| max. | 850x2000 | 1000x2100 | 1100x2222 | 1200x2300 | 1400x2500 |
| VSG | 833,- | 936,- | 996,- | 1.210,- | 1.529,- |

VSG Premium – Verbundsicherheitsglas

Bei VSG-Glastüren liegt das Glasdesign im Inneren zwischen zwei Glasscheiben.

- Verbesserte Schalldämmung
- Beidseitig brillant glatte Oberflächen
- Viele Motive direkt ab Lager lieferbar



Einscheibensicherheitsglas
mit glatter Oberfläche

PVB-Folie
innenliegendes Glasdesign

Einscheibensicherheitsglas
mit glatter Oberfläche

Atos

Classic White
Streifen klar (12 mm)/
Fläche matt



Atos Typ 101

Classic White
Streifen klar (8 mm)/
Fläche matt



Atos

Classic White
Streifen matt (12 mm)/
Fläche klar



Atos Typ 101

Classic White
Streifen matt (8 mm)/
Fläche klar



Fenea Typ 1

Classic White
Streifen klar (8 mm)/
Fläche matt



Fenea Typ 1

Classic White
Streifen matt (8 mm)/
Fläche klar



Struktura Typ 8

Classic White
Motiv matt / Fläche klar



Lista Due

Classic White
Motiv beidseitig satiniert, 3D-Optik



Drehtür Studio/Office

Normmaße

| | | | | | |
|-----|-------|-----|-----|-------|---------|
| | 1972 | | | | 2097 |
| | 709 | 834 | 959 | 709 | 834 959 |
| ESG | 348,- | | | 398,- | |
| VSG | L | | | L | |

Schiebetür Fertigmaße

Tvin 2.0 vorger. für G 420/700 oder M 60/70

| | | |
|-----|-------------------|--------------------|
| | 935 x 2058 / 2183 | 1060 x 2058 / 2183 |
| ESG | 408,- | 446,- |
| VSG | L | L |

individuelle Dreh- und Schiebetüren

Sondermaße mit indiv. Bohrungen

Drehtür Studio/Studio oder Office/Office
Schiebetür Edition Basic/Style

| | | | | | |
|------|----------|-----------|-----------|-----------|-----------|
| max. | 850x2000 | 1000x2100 | 1100x2222 | 1200x2300 | 1400x2500 |
| ESG | 595,- | 682,- | 727,- | 950,- | 1.289,- |
| VSG | 1.174,- | 1.207,- | 1.265,- | 1.615,- | 1.994,- |

Drehtür Studio/Office

Normmaße

| | | | | | |
|-----|-------|-----|-----|-------|---------|
| | 1972 | | | | 2097 |
| | 709 | 834 | 959 | 709 | 834 959 |
| ESG | 422,- | | | 478,- | |
| VSG | L | | | L | |

Schiebetür Fertigmaße

Tvin 2.0 vorger. für G 420/700 oder M 60/70

| | | |
|-----|-------------------|--------------------|
| | 935 x 2058 / 2183 | 1060 x 2058 / 2183 |
| ESG | 485,- | 523,- |
| VSG | L | L |

individuelle Dreh- und Schiebetüren

Sondermaße mit indiv. Bohrungen

Drehtür Studio/Studio oder Office/Office
Schiebetür Edition Basic/Style

| | | | | | |
|------|----------|-----------|-----------|-----------|-----------|
| max. | 850x2000 | 1000x2100 | 1100x2222 | 1200x2300 | 1400x2500 |
| ESG | 674,- | 766,- | 814,- | 1.049,- | 1.402,- |
| VSG | 1.318,- | 1.356,- | 1.414,- | 1.752,- | 2.179,- |

Drehtür Studio/Office

Normmaße

| | | | | | |
|-----|-------|-----|-----|-------|---------|
| | 1972 | | | | 2097 |
| | 709 | 834 | 959 | 709 | 834 959 |
| ESG | 473,- | | | 526,- | |

Schiebetür Fertigmaße

Tvin 2.0 vorger. für G 420/700 oder M 60/70

| | | |
|-----|-------------------|--------------------|
| | 935 x 2058 / 2183 | 1060 x 2058 / 2183 |
| ESG | 564,- | 634,- |

individuelle Dreh- und Schiebetüren

Sondermaße mit indiv. Bohrungen

Drehtür Studio/Studio oder Office/Office
Schiebetür Edition Basic/Style

| | | | | | |
|------|----------|-----------|-----------|-----------|-----------|
| max. | 850x2000 | 1000x2100 | 1100x2222 | 1200x2300 | 1400x2500 |
| ESG | 943,- | 998,- | 1.032,- | 1.500,- | 1.697,- |

Avia quer
Classic White



Corteo
Classic White



Tenda
Classic White



Violina
Classic White



Drehtür Studio/Office

| | | | | | |
|----------|--------------|-----|-----|--------------|---------|
| Normmaße | | | | | |
| | 1972 | | | | 2097 |
| | 709 | 834 | 959 | 709 | 834 959 |
| ESG | 434,- | | | 490,- | |

Schiebetür Fertigmaße

| | | | | | |
|--|-------------------|--|--|--------------------|--|
| Tvin 2.0 vorger. für G 420/700 oder M 60/70 | | | | | |
| | 935 x 2058 / 2183 | | | 1060 x 2058 / 2183 | |
| ESG | 499,- | | | 538,- | |

individuelle Dreh- und Schiebetüren

| | | | | | |
|---------------------------------|--------------|--------------|--|----------------|----------------|
| Sondermaße mit indiv. Bohrungen | | | Drehtür Studio/Studio oder Office/Office Schiebetür Edition Basic/Style | | |
| max. | 850x2000 | 1000x2100 | 1100x2222 | 1200x2300 | 1400x2500 |
| ESG | 674,- | 766,- | 814,- | 1.049,- | 1.402,- |

Parione
Classic White



Piemonte
Classic White



Villanova
Classic White



Corteo matt
Classic White
Motiv matt auf Satinato



Parione matt
Classic White
Motiv matt auf Satinato



Piemonte matt
Classic White
Motiv matt auf Satinato



Drehtür Studio/Office

| | | | | | |
|----------|--------------|-----|-----|--------------|---------|
| Normmaße | | | | | |
| | 1972 | | | | 2097 |
| | 709 | 834 | 959 | 709 | 834 959 |
| ESG | 463,- | | | 518,- | |

Schiebetür Fertigmaße

| | | | | | |
|--|-------------------|--|--|--------------------|--|
| Tvin 2.0 vorger. für G 420/700 oder M 60/70 | | | | | |
| | 935 x 2058 / 2183 | | | 1060 x 2058 / 2183 | |
| ESG | 526,- | | | 564,- | |

individuelle Dreh- und Schiebetüren

| | | | | | |
|---------------------------------|--------------|--------------|--|----------------|----------------|
| Sondermaße mit indiv. Bohrungen | | | Drehtür Studio/Studio oder Office/Office Schiebetür Edition Basic/Style | | |
| max. | 850x2000 | 1000x2100 | 1100x2222 | 1200x2300 | 1400x2500 |
| ESG | 778,- | 869,- | 922,- | 1.255,- | 1.582,- |



Der **Lieferexpress** von uns für Sie.
Auf Wunsch bis an die Baustelle.

Lava Grey

Lava Grey

grau durchgefärbtes Glas



Satinato

Lava Grey



Atos

Lava Grey
Streifen klar (12 mm) /
Fläche matt



Atos Typ 101

Lava Grey
Streifen klar (8 mm) /
Fläche matt



Atos

Lava Grey
Streifen matt (12 mm) /
Fläche klar

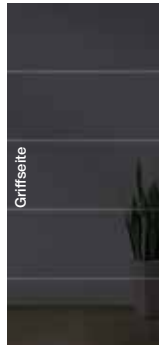

Atos Typ 101

Lava Grey
Streifen matt (8 mm) /
Fläche klar

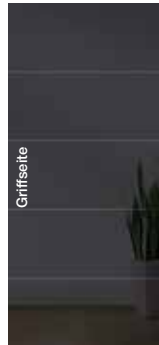

Struktura Typ 8

Lava Grey
Motiv matt / Fläche klar



Drehtür Studio/Office

Normmaße

| | | | | | |
|-----|--------------|-----|-----|--------------|---------|
| | 1972 | | | | 2097 |
| | 709 | 834 | 959 | 709 | 834 959 |
| ESG | 389,- | | | 420,- | |

Schiebetür Fertigmaße

Tvin 2.0 vorger. für G 420/700 oder M 60/70

| | | | | | |
|-----|-------------------|--|--|--------------------|--|
| | 935 x 2058 / 2183 | | | 1060 x 2058 / 2183 | |
| ESG | 454,- | | | 475,- | |

individuelle Dreh- und Schiebetüren

Sondermaße mit indiv. Bohrungen

Drehtür Studio/Studio oder Office/Office
Schiebetür Edition Basic/Style

| | | | | | |
|------|--------------|--------------|--------------|--------------|----------------|
| max. | 850x2000 | 1000x2100 | 1100x2222 | 1200x2300 | 1400x2500 |
| ESG | 466,- | 540,- | 593,- | 857,- | 1.075,- |

Drehtür Studio/Office

Normmaße

| | | | | | |
|-----|--------------|-----|-----|--------------|---------|
| | 1972 | | | | 2097 |
| | 709 | 834 | 959 | 709 | 834 959 |
| ESG | 518,- | | | 547,- | |

Schiebetür Fertigmaße

Tvin 2.0 vorger. für G 420/700 oder M 60/70

| | | | | | |
|-----|-------------------|--|--|--------------------|--|
| | 935 x 2058 / 2183 | | | 1060 x 2058 / 2183 | |
| ESG | 588,- | | | 636,- | |

individuelle Dreh- und Schiebetüren

Sondermaße mit indiv. Bohrungen

Drehtür Studio/Studio oder Office/Office
Schiebetür Edition Basic/Style

| | | | | | |
|------|--------------|--------------|--------------|----------------|----------------|
| max. | 850x2000 | 1000x2100 | 1100x2222 | 1200x2300 | 1400x2500 |
| ESG | 646,- | 739,- | 823,- | 1.154,- | 1.390,- |

Drehtür Studio/Office

Normmaße

| | | | | | |
|-----|--------------|-----|-----|--------------|---------|
| | 1972 | | | | 2097 |
| | 709 | 834 | 959 | 709 | 834 959 |
| ESG | 588,- | | | 605,- | |

Schiebetür Fertigmaße

Tvin 2.0 vorger. für G 420/700 oder M 60/70

| | | | | | |
|-----|-------------------|--|--|--------------------|--|
| | 935 x 2058 / 2183 | | | 1060 x 2058 / 2183 | |
| ESG | 667,- | | | 727,- | |

individuelle Dreh- und Schiebetüren

Sondermaße mit indiv. Bohrungen

Drehtür Studio/Studio oder Office/Office
Schiebetür Edition Basic/Style

| | | | | | |
|------|--------------|--------------|--------------|----------------|----------------|
| max. | 850x2000 | 1000x2100 | 1100x2222 | 1200x2300 | 1400x2500 |
| ESG | 703,- | 797,- | 847,- | 1.135,- | 1.474,- |

Drehtür Studio/Office

Normmaße

| | | | | | |
|-----|--------------|-----|-----|--------------|---------|
| | 1972 | | | | 2097 |
| | 709 | 834 | 959 | 709 | 834 959 |
| ESG | 617,- | | | 634,- | |

Schiebetür Fertigmaße

Tvin 2.0 vorger. für G 420/700 oder M 60/70

| | | | | | |
|-----|-------------------|--|--|--------------------|--|
| | 935 x 2058 / 2183 | | | 1060 x 2058 / 2183 | |
| ESG | 698,- | | | 732,- | |

individuelle Dreh- und Schiebetüren

Sondermaße mit indiv. Bohrungen

Drehtür Studio/Studio oder Office/Office
Schiebetür Edition Basic/Style

| | | | | | |
|------|--------------|--------------|--------------|----------------|----------------|
| max. | 850x2000 | 1000x2100 | 1100x2222 | 1200x2300 | 1400x2500 |
| ESG | 737,- | 835,- | 893,- | 1.190,- | 1.546,- |



| |
|-----------------|
| 1420 |
| 410 535 660 |
| 158,- |
| 1545 |
| 410 535 660 |
| 166,- |

Abbildungen: Detailausschnitte aus den Glasdesigns

| Float hell | Satinato | Mastercarre | Corteo | |
|-----------------|-----------------|-----------------|-----------------|-----------------|
| | | | | |
| 1420 | 1420 | 1420 | 1420 | |
| 1545 | 1545 | 1545 | 1545 | |
| 410 535 660 | 410 535 660 | 410 535 660 | 410 535 660 | |
| 34,- | 96,- | 79,- | 163,- | |
| 410 535 660 | 410 535 660 | 410 535 660 | 410 535 660 | |
| 41,- | 106,- | 91,- | 178,- | |
| Lista Due | Silvit weiß | Chinchilla weiß | Gotik weiß | Milano weiß |
| | | | | |
| 1420 | 1420 | 1420 | 1420 | 1420 |
| 1545 | 1420 | 1420 | 1420 | 1420 |
| 410 535 660 | 410 535 660 | 410 535 660 | 410 535 660 | 410 535 660 |
| 214,- | 53,- | 65,- | 120,- | 252,- |
| 410 535 660 | 410 535 660 | 410 535 660 | 410 535 660 | 410 535 660 |
| 233,- | | | | |

Classic White Lichtausschnittgläser ESG 4 mm

Abbildungen: Detailausschnitte aus den Glasdesigns

| Satinato | Atos Atos Typ 101 | Avia quer Corteo | Tenda Classic White |
|-----------------|---------------------|--------------------|---------------------|
| | | | |
| 1420 | 1420 | 1420 | 1420 |
| 1545 | 1545 | 1545 | 1545 |
| 410 535 660 | 410 535 660 | 410 535 660 | 410 535 660 |
| 118,- | 187,- | 197,- | 197,- |
| 410 535 660 | 410 535 660 | 410 535 660 | 410 535 660 |
| 127,- | 202,- | 206,- | 206,- |
| Violina | Corteo matt | Lista Due | Parione matt |
| | | | |
| 1420 | 1420 | 1420 | 1420 |
| 1545 | 1545 | 1545 | 1545 |
| 410 535 660 | 410 535 660 | 410 535 660 | 410 535 660 |
| 197,- | 223,- | 245,- | 223,- |
| 410 535 660 | 410 535 660 | 410 535 660 | 410 535 660 |
| 206,- | 235,- | 266,- | 235,- |
| Piemonte matt | Parione | Piemonte | Villanova |
| | | | |
| 1420 | 1420 | 1420 | 1420 |
| 1545 | 1545 | 1545 | 1545 |
| 410 535 660 | 410 535 660 | 410 535 660 | 410 535 660 |
| 223,- | 197,- | 197,- | 197,- |
| 410 535 660 | 410 535 660 | 410 535 660 | 410 535 660 |
| 235,- | 206,- | 206,- | 206,- |

Vorteile auf einen Blick

- ★ Exakt einstellbare Drückerposition +/- 3 Grad
- ★ Klemmnuss
- ★ Flüsterfalle
- ★ Werksseitig geprüft (250.000 Schließungen)
- ★ Objektbänder für maximalen Halt und Sicherheit
- ★ Gedämpfte Mechanik

UV =
Unverschießbar

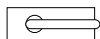

BB =
Buntbart

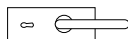

PZ =
für Profizylinder vorger.

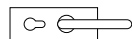

WC
Knauf-Verriegelung

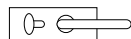

WC
Drücker vorne



2-flg.
langer Gegenkasten

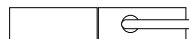

Impuls



ähnl. Edelstahl matt 190,- + Drücker L-Form 22,- = 212,-

Impuls WC-Schlosskasten
Drücker vorne



Beschlagset ohne Drücker Studio/Office

| Oberfläche | UV/BB/PZ | WC Drücker vorne | 2-flg. |
|------------------------|----------|---------------------|--------|
| F1 Aluminium | 173,- | 226,- | 439,- |
| ähnl. Edelstahl matt | 190,- | 242,- | 470,- |
| Schwarz ähnl. RAL 9005 | 245,- | 298,- | 574,- |
| Anthrazit 703 | | | |
| Weiß ähnl. RAL 9016 | | | |

Square



ähnl. Edelstahl matt 178,- + Drücker L-Form 22,- = 200,-

Square WC-Schlosskasten
Drücker vorne



Beschlagset ohne Drücker Studio/Office

| Oberfläche | UV/BB/PZ | WC Drücker vorne | 2-flg. |
|------------------------|----------|---------------------|--------|
| F1 Aluminium | 144,- | 197,- | 370,- |
| ähnl. Edelstahl matt | 178,- | 230,- | 437,- |
| Schwarz ähnl. RAL 9005 | 233,- | 286,- | 542,- |
| Anthrazit 703 | | | |
| Weiß ähnl. RAL 9016 | | | |

weitere Oberflächen

| Oberfläche | UV/BB/PZ | WC Knauf-Verriegelung* | 2-flg. |
|-----------------------|----------|---------------------------|--------|
| Chrom satiniert | 156,- | 209,- | 396,- |
| ähnl. Chrom Glanz | 233,- | 286,- | 542,- |
| ähnl. Messing poliert | 233,- | 286,- | 542,- |

Rundform



ähnl. Edelstahl matt 166,- + Drücker H4707 58,- = 224,-

Beschlagset ohne Drücker Studio/Office







| Oberfläche | UV/BB/PZ | WC Knauf-Verriegelung* | 2-flg. |
|-----------------------|----------|---------------------------|--------|
| F1 Aluminium | 130,- | 182,- | 334,- |
| ähnl. Edelstahl matt | 166,- | 218,- | 413,- |
| Chrom satiniert | 144,- | 197,- | 370,- |
| ähnl. Chrom Glanz | 233,- | 286,- | 542,- |
| ähnl. Messing poliert | 233,- | 286,- | 542,- |

Pure



ähnl. Edelstahl matt 178,- + Drücker H4705 48,- = 226,-

Beschlagset ohne Drücker Studio/Office





| Oberfläche | UV/BB/PZ | WC  Knauf-Verriegelung* | 2-flg. | |
|-----------------------|--|--|--------|-------|
| F1 Aluminium |  | 144,- | 197,- | 370,- |
| ähnl. Edelstahl matt |  | 178,- | 230,- | 437,- |
| Chrom satiniert |  | 156,- | 209,- | 396,- |
| ähnl. Chrom Glanz |  | 233,- | 286,- | 542,- |
| ähnl. Messing poliert |  | 233,- | 286,- | 542,- |

Bacio



ähnl. Edelstahl matt 190,- + Drücker Basic 29,- = 219,-

Beschlagset ohne Drücker Studio/Office





| Oberfläche | UV/BB/PZ | WC  Knauf-Verriegelung* | 2-flg. | |
|----------------------|--|--|--------|-------|
| ähnl. Edelstahl matt |  | 190,- | 242,- | 470,- |
| Chrom satiniert |  | 173,- | 226,- | 439,- |
| ähnl. Chrom Glanz |  | 245,- | 298,- | 559,- |

Vista Due





















ähnl. Edelstahl matt 209,- + Drücker H4705 48,- = 257,-

Beschlagset ohne Drücker Studio/Office

| Oberfläche | UV/BB/PZ | WC  Knauf-Verriegelung* | 2-flg. | |
|----------------------|--|--|--------|-------|
| ähnl. Edelstahl matt |  | 209,- | 262,- | 506,- |
| Chrom satiniert |  | 192,- | 245,- | 475,- |
| ähnl. Chrom Glanz |  | 264,- | 317,- | 590,- |

Je nach Beschlagoberfläche erhalten Sie auswechselbare Design-Inlays in Weiß RAL 9010, Chrom satiniert, ähnl. Edelstahl matt und ähnl. Chrom Glanz.

Türdrücker nach Oberflächen

| Oberfläche | L-Form | Verona | Rundform | | | |
|--|--|--|--|---|--|--|
| F1 Aluminium |  22,- |  36,- |  31,- | | | |
| Oberfläche | L-Form | Verona | H4707 | | | |
| Chrom satiniert |  22,- |  36,- |  86,- | | | |
| Oberfläche | L-Form | Basic | Rundform | Rox | H4705 | H4707 |
| ähnl. Edelstahl matt |  22,- |  29,- |  29,- |  48,- |  48,- |  58,- |
| Oberfläche | L-Form | Basic | | | | |
| ähnl. Chrom Glanz |  48,- |  48,- | | | | |
| Oberfläche | L-Form | | | | | |
| ähnl. Messing poliert |  48,- | | | | | |
| Oberfläche | L-Form | | | | | |
| Schwarz ähnl. RAL 9005 Anthrazit 703 Weiß ähnl. RAL 9016 |    38,- | | | | | |

comfortplus Beschlagsets 3.0

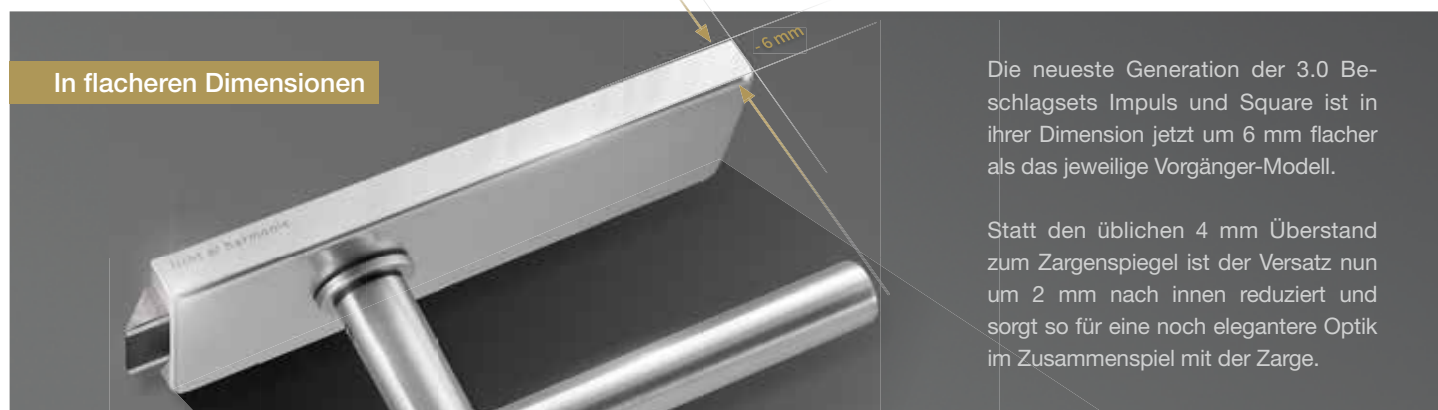

UV =
Unverschließbar

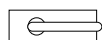

BB =
Buntbart

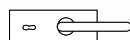

PZ =
für Profizylinder vorger.

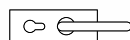

WC
Drücker vorne

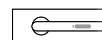

2-flg.
langer Gegenkasten



Impuls 3.0



ähnl. Edelstahl matt 218,- + Drücker L-Form 22,- = 240,-

**Impuls 3.0 WC-Schlosskasten
Drücker vorne**



Beschlagset ohne Drücker Studio/Office

| Oberfläche | UV/BB/PZ | WC Drücker vorne | 2-flg. |
|---|----------|---------------------|--------|
| F1 Aluminium | 202,- | 254,- | 492,- |
| ähnl. Edelstahl matt | 218,- | 271,- | 526,- |
| Schwarz ähnl. RAL 9005 Anthrazit 703 | 274,- | 326,- | 643,- |
| Weiß ähnl. RAL 9016 | | | |

Square 3.0



ähnl. Edelstahl matt 206,- + Drücker L-Form 22,- = 228,-

**Square 3.0 WC-Schlosskasten
Drücker vorne**



Beschlagset ohne Drücker Studio/Office

| Oberfläche | UV/BB/PZ | WC Drücker vorne | 2-flg. |
|---|----------|---------------------|--------|
| F1 Aluminium | 173,- | 226,- | 415,- |
| ähnl. Edelstahl matt | 206,- | 259,- | 492,- |
| Schwarz ähnl. RAL 9005 Anthrazit 703 | 262,- | 314,- | 610,- |
| Weiß ähnl. RAL 9016 | | | |

weitere Oberflächen

| Oberfläche | UV/BB/PZ | 2-flg. |
|-----------------------|----------|--------|
| Chrom satiniert | 185,- | 444,- |
| ähnl. Chrom Glanz | 262,- | 610,- |
| ähnl. Messing poliert | 262,- | 610,- |

comfortplus Beschlagsets 3.0 für VX-Bandaufnahme

kombinierbar mit LICHTPLUS-Lagertüren

licht e harmonie.

→ Für Office Bandbohrungen mit Normbandbezugslinie → Maximalgewicht 70 kg → Max. Türbreite 1000 mm → Weitere Abmessungen auf Anfrage.

Impuls 3.0



ähnl. Edelstahl matt 274,- + Drücker L-Form 22,- = 296,-

Beschlagset ohne Drücker Studio/Office

| Oberfläche | UV/BB/PZ | WC Drücker vorne | 2-flg. | |
|------------------------|----------|---------------------|--------|-------|
| F1 Aluminium | | 257,- | 310,- | 610,- |
| ähnl. Edelstahl matt | | 274,- | 326,- | 643,- |
| Schwarz ähnl. RAL 9005 | | 329,- | 382,- | 761,- |
| Anthrazit 703 | | | | |
| Weiß ähnl. RAL 9016 | | | | |

Square 3.0



ähnl. Edelstahl matt 262,- + Drücker L-Form 22,- = 284,-

Beschlagset ohne Drücker Studio/Office

| Oberfläche | UV/BB/PZ | WC Drücker vorne | 2-flg. | |
|------------------------|----------|---------------------|--------|-------|
| F1 Aluminium | | 226,- | 278,- | 533,- |
| ähnl. Edelstahl matt | | 262,- | 314,- | 610,- |
| Schwarz ähnl. RAL 9005 | | 317,- | 370,- | 727,- |
| Anthrazit 703 | | | | |
| Weiß ähnl. RAL 9016 | | | | |

Türdrücker nach Oberflächen

| Oberfläche | L-Form | Verona | Rundform |
|--------------|--------|--------|----------|
| F1 Aluminium | 22,- | 36,- | 31,- |

| Oberfläche | L-Form | Verona | H4707 |
|-----------------|--------|--------|-------|
| Chrom satiniert | 22,- | 36,- | 86,- |

| Oberfläche | L-Form | Basic | Rundform | Rox | H4705 | H4707 |
|----------------------|--------|-------|----------|------|-------|-------|
| ähnl. Edelstahl matt | 22,- | 29,- | 29,- | 48,- | 48,- | 58,- |

| Oberfläche | L-Form | Basic |
|-------------------|--------|-------|
| ähnl. Chrom Glanz | 48,- | 48,- |

| Oberfläche | L-Form |
|-----------------------|--------|
| ähnl. Messing poliert | 48,- |

| Oberfläche | L-Form |
|--|--------|
| Schwarz ähnl. RAL 9005 Anthrazit 703 Weiß ähnl. RAL 9016 | 38,- |

→ Bohrungen Office/Office → Preise ohne Beschlag und Zarge

Float hell / Klar VSG Office



| |
|------------------|
| 1972 |
| 709 834 959 |
| ESG 122,- |
| VSG 422,- |
| 2097 |
| 709 834 959 |
| ESG 142,- |
| VSG 490,- |

Satinato / Matt VSG Office



| |
|------------------|
| 1972 |
| 709 834 959 |
| ESG 242,- |
| VSG 490,- |
| 2097 |
| 709 834 959 |
| ESG 269,- |
| VSG 574,- |

Atos Office

Streifen klar (12mm)/Fläche matt



Atos Typ 101 Office

Streifen klar (8 mm)/Fläche matt



Struktura Typ 8 Office

Motiv matt/Fläche klar



| |
|------------------|
| 1972 |
| 709 834 959 |
| ESG 353,- |
| 2097 |
| 709 834 959 |
| ESG 406,- |

comfortplus Office Beschlagsets

→ Maximalgewicht 55 kg → Max. Türbreite 1000 mm → Höhere Gewichte oder Maße auf Anfrage.

Impuls Office



für PZ vorger., ähnl. Edelstahl matt 257,- + Drücker L-Form 22,- = 279,-

Beschlagset ohne Drücker Office/Office

| Oberfläche | UV/BB | für PZ vorger. | WC Knauf-Verriegelung* | 2-flg. | |
|------------------------|-------|----------------|------------------------|--------|-------|
| F1 Aluminium | | 226,- | 240,- | 295,- | 564,- |
| ähnl. Edelstahl matt | | 242,- | 257,- | 312,- | 598,- |
| Schwarz ähnl. RAL 9005 | | | | | |
| Anthrazit 703 | | 298,- | 312,- | - | 708,- |
| Weiß ähnl. RAL 9016 | | | | | |

Square Office



für PZ vorger., ähnl. Edelstahl matt 235,- + Drücker L-Form 22,- = 257,-

Beschlagset ohne Drücker Office/Office

| Oberfläche | UV/BB | für PZ vorger. | WC Knauf-Verriegelung* | 2-flg. | |
|------------------------|-------|----------------|------------------------|--------|-------|
| F1 Aluminium | | 185,- | 199,- | 254,- | 482,- |
| ähnl. Edelstahl matt | | 221,- | 235,- | 290,- | 554,- |
| Schwarz ähnl. RAL 9005 | | | | | |
| Anthrazit 703 | | 276,- | 290,- | - | 662,- |
| Weiß ähnl. RAL 9016 | | | | | |

Rundform Office



für PZ vorger., ähnl. Edelstahl matt 235,-
+ Drücker L-Form 22,- = 257,-

Pure Office



für PZ vorger., ähnl. Edelstahl matt 235,-
+ Drücker L-Form 22,- = 257,-

Beschlagset ohne Drücker Office/Office

| Oberfläche | UV/BB | für PZ vorger. | WC Knauf-Verriegelung* | 2-flg. | |
|----------------------|-------|----------------|------------------------|--------|-------|
| F1 Aluminium | | 185,- | 199,- | 254,- | 482,- |
| ähnl. Edelstahl matt | | 221,- | 235,- | 290,- | 554,- |

comfortplus Beschlagsets für VX-Bandaufnahme

kombinierbar mit LICHTPLUS-Lagertüren

licht e harmonie.

→ Für Office Bandbohrungen mit Normbandbezugslinie → Maximalgewicht 70 kg → Max. Türbreite 1000 mm → Weitere Abmessungen auf Anfrage.

Impuls



ähnl. Edelstahl matt 245,- + Drücker L-Form 22,- = 267,-

Beschlagset ohne Drücker Studio/Office

| Oberfläche | UV/BB/PZ | WC Drücker vorne | 2-flg. |
|------------------------|----------|------------------|--------|
| F1 Aluminium | 228,- | 281,- | 542,- |
| ähnl. Edelstahl matt | 245,- | 298,- | 574,- |
| Schwarz ähnl. RAL 9005 | 300,- | 353,- | 679,- |
| Anthrazit 703 | | | |
| Weiß ähnl. RAL 9016 | | | |

Square



ähnl. Edelstahl matt 233,- + Drücker L-Form 22,- = 255,-

Beschlagset ohne Drücker Studio/Office

| Oberfläche | UV/BB/PZ | WC Drücker vorne | 2-flg. |
|------------------------|----------|------------------|--------|
| F1 Aluminium | 197,- | 250,- | 475,- |
| ähnl. Edelstahl matt | 233,- | 286,- | 542,- |
| Schwarz ähnl. RAL 9005 | 288,- | 341,- | 648,- |
| Anthrazit 703 | | | |
| Weiß ähnl. RAL 9016 | | | |

Impuls Office



für PZ vorger., ähnl. Edelstahl matt 312,- + Drücker L-Form 22,- = 334,-

Beschlagset ohne Drücker Office/Office

| Oberfläche | UV/BB | für PZ vorger. | WC Knauf-Verriegelung* | 2-flg. |
|------------------------|-------|----------------|------------------------|--------|
| F1 Aluminium | 281,- | 295,- | 350,- | 674,- |
| ähnl. Edelstahl matt | 298,- | 312,- | 367,- | 708,- |
| Schwarz ähnl. RAL 9005 | 353,- | 367,- | 422,- | 818,- |
| Anthrazit 703 | | | | |
| Weiß ähnl. RAL 9016 | | | | |

Square Office



für PZ vorger., ähnl. Edelstahl matt 290,- + Drücker L-Form 22,- = 312,-

Beschlagset ohne Drücker Office/Office

| Oberfläche | UV/BB | für PZ vorger. | WC Knauf-Verriegelung* | 2-flg. |
|------------------------|-------|----------------|------------------------|--------|
| F1 Aluminium | 240,- | 254,- | 310,- | 593,- |
| ähnl. Edelstahl matt | 276,- | 290,- | 346,- | 662,- |
| Schwarz ähnl. RAL 9005 | 331,- | 346,- | 401,- | 773,- |
| Anthrazit 703 | | | | |
| Weiß ähnl. RAL 9016 | | | | |

Türdrücker nach Oberflächen

| Oberfläche | L-Form | Verona | Rundform |
|--------------|--------|--------|----------|
| F1 Aluminium | 22,- | 36,- | 31,- |

| Oberfläche | L-Form | Basic | Rundform | Rox | H4705 | H4707 |
|----------------------|--------|-------|----------|------|-------|-------|
| ähnl. Edelstahl matt | 22,- | 29,- | 29,- | 48,- | 48,- | 58,- |

| Oberfläche | L-Form |
|------------------------|--------|
| Schwarz ähnl. RAL 9005 | 38,- |
| Anthrazit 703 | |
| Weiß ähnl. RAL 9016 | |

Tvin 2.0 eckig – Schiebetürbeschlagsets

Lagerlängen inkl. Griffereinheit

- Design: eckig
- bis 60 kg/Türflügel
- für 8–11 mm Glastüren/40 mm Holztüren

| 1-flg. Schienenlänge 2000 mm | | | 1-flg. Schienenlänge 2200 mm | | | 2-flg. Schienenlänge 4000 mm | | |
|------------------------------|----------------------|---|------------------------------|----------------------|---|------------------------------|----------------------|---|
| F1 Aluminium | ähnl. Edelstahl matt | Schwarz ähnl. RAL 9005 Anthrazit 703 Weiß ähnl. RAL 9010/9016 | F1 Aluminium | ähnl. Edelstahl matt | Schwarz ähnl. RAL 9005 Anthrazit 703 Weiß ähnl. RAL 9010/9016 | F1 Aluminium | ähnl. Edelstahl matt | Schwarz ähnl. RAL 9005 Anthrazit 703 Weiß ähnl. RAL 9010/9016 |



| Set für Wand-Montage inkl. Griffereinheit | | | | | | | | | | |
|---|--|-------|-------|-------|-------|-------|-------|---------|---------|---------|
| M 60 | | 326,- | 353,- | 516,- | 374,- | 403,- | 566,- | 804,- | 859,- | 1.193,- |
| M 70 | | | | | | | | | | |
| G 420 rund oder einseitige Griffleiste oder Griffleiste beidseitig 370 mm | | 391,- | 420,- | 600,- | 442,- | 468,- | 631,- | 936,- | 991,- | 1.363,- |
| G 700 rund oder einseitige Griffleiste oder Griffleiste beidseitig 600 mm | | 446,- | 473,- | 660,- | 497,- | 523,- | 691,- | 1.046,- | 1.099,- | 1.486,- |
| G 420 eckig/breit oder eckig/schmal oder einseitige Griffleiste oder Griffleiste beidseitig 370 mm | | - | 468,- | 648,- | - | 516,- | 679,- | - | 1.087,- | 1.459,- |
| G 700 eckig/breit oder eckig/schmal oder einseitige Griffleiste oder Griffleiste beidseitig 600 mm | | - | 533,- | 720,- | - | 581,- | 751,- | - | 1.214,- | 1.601,- |



| Set für Wand-Montage vor Zarge inkl. Hinterfüterungsprofil inkl. Griffereinheit | | | | | | | | | | |
|---|--|-------|-------|-------|-------|-------|-------|---------|---------|---------|
| M 60 | | 432,- | 480,- | 686,- | 497,- | 542,- | 756,- | 1.018,- | 1.111,- | 1.534,- |
| M 70 | | | | | | | | | | |
| G 420 rund oder einseitige Griffleiste oder Griffleiste beidseitig 370 mm | | 499,- | 545,- | 770,- | 562,- | 610,- | 821,- | 1.150,- | 1.243,- | 1.704,- |
| G 700 rund oder einseitige Griffleiste oder Griffleiste beidseitig 600 mm | | 554,- | 600,- | 830,- | 617,- | 662,- | 881,- | 1.260,- | 1.354,- | 1.824,- |
| G 420 eckig/breit oder eckig/schmal oder einseitige Griffleiste oder Griffleiste beidseitig 370 mm | | - | 593,- | 818,- | - | 658,- | 869,- | - | 1.339,- | 1.800,- |
| G 700 eckig/breit oder eckig/schmal oder einseitige Griffleiste oder Griffleiste beidseitig 600 mm | | - | 658,- | 888,- | - | 722,- | 941,- | - | 1.469,- | 1.939,- |



| Set vorger. für Holzschiebetür 40 mm inkl. Hinterfüterungsprofil und aufgesetztem T-Profil Wand-Montage oder Wand-Montage vor Zarge | | | | | | | | | | |
|---|--|-------|-------|-------|-------|-------|---------|---------|---------|---------|
| ohne Griff | | 499,- | 545,- | 751,- | 576,- | 622,- | 823,- | 1.150,- | 1.243,- | 1.666,- |
| G 420 rund oder einseitige Griffleiste oder Griffleiste beidseitig 370 mm | | 564,- | 612,- | 838,- | 641,- | 689,- | 886,- | 1.282,- | 1.375,- | 1.836,- |
| G 700 rund oder einseitige Griffleiste oder Griffleiste beidseitig 600 mm | | 619,- | 667,- | 898,- | 696,- | 744,- | 946,- | 1.392,- | 1.486,- | 1.956,- |
| G 420 eckig/breit oder eckig/schmal oder einseitige Griffleiste oder Griffleiste beidseitig 370 mm | | - | 660,- | 886,- | - | 737,- | 934,- | - | 1.471,- | 1.932,- |
| G 700 eckig/breit oder eckig/schmal oder einseitige Griffleiste oder Griffleiste beidseitig 600 mm | | - | 725,- | 955,- | - | 802,- | 1.003,- | - | 1.601,- | 2.071,- |

Tvin 2.0 automatischer Türeinzug (auch nachrüstbar) – für Glas- und Holzschiebetüren

einseitig 79,-
ab 620 mm Türbreite, bis 48 kg
ab 820 mm Türbreite, bis 60 kg

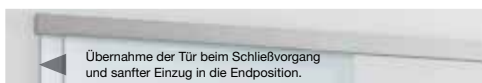

beidseitig 108,-
ab 795 mm Türbreite, bis 48 kg

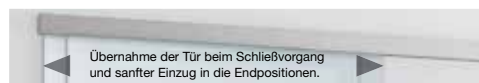

Tvin 2.0 eckig – Schiebetürbeschlagsets abschließbar

Lagerlängen inkl. Anschlagprofil, Schiebetürschloss Tvin 2.0 und Griffreinheit

licht e harmonie.



Tvin 2.0 eckig – Schiebetürbeschlagsets abschließbar, inkl. Anschlagprofil
Schiebetürschloss und Griffstange: G 420 rund, ähnl. Edelstahl matt



Schiebetürschloss Tvin 2.0
Griffmuschel, ähnl. Edelstahl matt



Schiebetürschloss Tvin 2.0
Griffstange: G 420 rund, ähnl. Edelstahl matt



Schiebetürschloss Tvin 2.0
Griffstange: G 420 eckig/breit, ähnl. Edelstahl matt

→ Anschlagprofil vorger. für
Türhöhe 2058/2183 mm

→ Schiebetürschloss Tvin 2.0 PZ vorger.
(für WC-Knaufzylinder oder Profilzylinder)

1-flg. Schienenlänge 2000 mm

1-flg. Schienenlänge 2200 mm

| | F1 Aluminium | ähnl. Edelstahl matt | Schwarz ähnl. RAL 9005 Anthrazit 703 Weiß ähnl. RAL 9010/9016 | F1 Aluminium | ähnl. Edelstahl matt | Schwarz ähnl. RAL 9005 Anthrazit 703 Weiß ähnl. RAL 9010/9016 |
|--|-----------------|-------------------------|---|-----------------|-------------------------|---|
|--|-----------------|-------------------------|---|-----------------|-------------------------|---|

Set für Wand-Montage

| | | | | | | |
|---|---------|---------|---------|---------|---------|---------|
| Griffmuschel beidseitig | 864,- | 914,- | 1.238,- | 914,- | 962,- | 1.289,- |
| G 420 rund Griffstange beidseitig | 1.054,- | 1.104,- | 1.440,- | 1.104,- | 1.152,- | 1.493,- |
| G 420 rund Griffstange einseitig/Griffmuschel einseitig | | | | | | |
| G 420 eckig/breit Griffstange beidseitig | 1.080,- | 1.130,- | 1.469,- | 1.130,- | 1.181,- | 1.519,- |
| G 420 eckig/breit Griffstange einseitig/Griffmuschel einseitig | | | | | | |

Set für Wand-Montage vor Zarge (für 16 mm Bekleidungsstärke)

| | | | | | | |
|---|---------|---------|---------|---------|---------|---------|
| Griffmuschel beidseitig | 1.037,- | 1.106,- | 1.478,- | 1.099,- | 1.169,- | 1.550,- |
| G 420 rund Griffstange beidseitig | 1.226,- | 1.296,- | 1.682,- | 1.289,- | 1.358,- | 1.754,- |
| G 420 rund Griffstange einseitig/Griffmuschel einseitig | | | | | | |
| G 420 eckig/breit Griffstange beidseitig | 1.253,- | 1.322,- | 1.709,- | 1.318,- | 1.385,- | 1.781,- |
| G 420 eckig/breit Griffstange einseitig/Griffmuschel einseitig | | | | | | |

Mehrpreis Glasausschnitt auf Sondermaße beachten 101,-

Tvin 2.0 eckig – Schiebetürbeschlagsets abschließbar vorger. für Holzschiebetüren

Lagerlängen inkl. Anschlagprofil

→ Anschlagprofil vorger. für
Türhöhe 2058/2183 mm

→ inkl. Hinterfütterungsprofil und
aufgesetztem T-Profil

1-flg. Schienenlänge 2000 mm

1-flg. Schienenlänge 2200 mm

| | F1 Aluminium | ähnl. Edelstahl matt | Schwarz ähnl. RAL 9005 Anthrazit 703 Weiß ähnl. RAL 9010/9016 | F1 Aluminium | ähnl. Edelstahl matt | Schwarz ähnl. RAL 9005 Anthrazit 703 Weiß ähnl. RAL 9010/9016 |
|--|-----------------|-------------------------|---|-----------------|-------------------------|---|
|--|-----------------|-------------------------|---|-----------------|-------------------------|---|

Set vorger. für Holzschiebetür 40 mm Wand-Montage

| | | | | | | |
|------------|-------|-------|---------|-------|---------|---------|
| ohne Griff | 869,- | 926,- | 1.205,- | 946,- | 1.003,- | 1.277,- |
|------------|-------|-------|---------|-------|---------|---------|

Set vorger. für Holzschiebetür 40 mm Wand-Montage vor Zarge (für 16 mm Bekleidungsstärke)

| | | | | | | |
|------------|-------|-------|---------|-------|---------|---------|
| ohne Griff | 869,- | 926,- | 1.205,- | 946,- | 1.003,- | 1.277,- |
|------------|-------|-------|---------|-------|---------|---------|

Tvin 2.0 abschließbar – Zubehör (für Glas)

WC-Knaufzylinder
für Schiebetürschloss Tvin 2.0



F1 Aluminium 53,- Stk.
ähnl. Edelstahl matt 53,- Stk.

Profilzylinder



47 mm lang, verschieden schließend
(Teilung 21/26)

46,- Stk.

Tvin 2.01120 – Das Allround-Schiebetürsystem Individuell auf Maß gefertigt

→ bis 120 kg Flügelgewicht → für Glas- und Holztüren → auf Maß gefertigt → Schienenlänge: max. 5800 mm

Wand-Montage

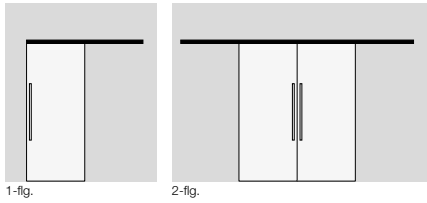

| Tvin 2.01120 eckig | | | | |
|--------------------|--------------|----------------------|---|---------|
| vorgel. für | F1 Aluminium | ähnl. Edelstahl matt | Schwarz ähnl. RAL 9005 Anthrazit 703 Weiß ähnl. RAL 9010/9016 | |
| Glastür | 1-flg. | 545,- | 578,- | 725,- |
| | 2-flg. | 1.092,- | 1.157,- | 1.450,- |
| Holztür | 1-flg. | 720,- | 775,- | 910,- |
| | 2-flg. | 1.442,- | 1.553,- | 1.822,- |

Set-Inhalt: Laufschiene, Endkappen, Klemmbeschlag, Laufwagen, Aushebeschutz, Komfort-Stopp, Bürstendichtung, Bodenführung, 2-flg. Glastür inkl. Hohlkammerdichtung | Zusätzlich im Holz-Set enthalten: T-Profil, Hinterfüterungsprofil, verlängerte Endkappen

Wand-Montage vor Zarge

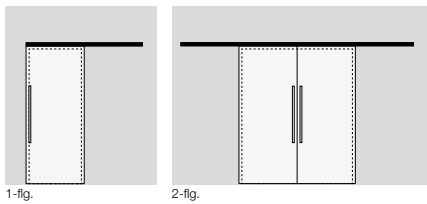

| Tvin 2.01120 eckig | | | | |
|--------------------|--------------|----------------------|---|---------|
| vorgel. für | F1 Aluminium | ähnl. Edelstahl matt | Schwarz ähnl. RAL 9005 Anthrazit 703 Weiß ähnl. RAL 9010/9016 | |
| Glastür | 1-flg. | 655,- | 708,- | 840,- |
| | 2-flg. | 1.313,- | 1.416,- | 1.680,- |
| Holztür | 1-flg. | 720,- | 775,- | 910,- |
| | 2-flg. | 1.442,- | 1.553,- | 1.822,- |

Set-Inhalt: Laufschiene, Hinterfüterungsprofil, verlängerte Endkappen, Klemmbeschlag, Laufwagen, Aushebeschutz, Komfort-Stopp, Bürstendichtung, Bodenführung, 2-flg. Glastür inkl. Hohlkammerdichtung | Zusätzlich im Holz-Set enthalten: T-Profil

Decken-Montage

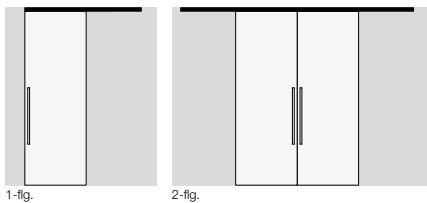

| Tvin 2.01120 eckig | | | | |
|--------------------|--------------|----------------------|---|---------|
| vorgel. für | F1 Aluminium | ähnl. Edelstahl matt | Schwarz ähnl. RAL 9005 Anthrazit 703 Weiß ähnl. RAL 9010/9016 | |
| Glastür | 1-flg. | 557,- | 610,- | 734,- |
| | 2-flg. | 1.114,- | 1.219,- | 1.471,- |
| Holztür | 1-flg. | 720,- | 775,- | 910,- |
| | 2-flg. | 1.442,- | 1.553,- | 1.822,- |

Set-Inhalt: Laufschiene, rückseitige Blende, Endkappen, Klemmbeschlag, Laufwagen, Aushebeschutz, Komfort-Stopp, Bürstendichtung, Bodenführung, 2-flg. Glastür inkl. Hohlkammerdichtung | Zusätzlich im Holz-Set enthalten: T-Profil, verlängerte Endkappen

Sturz- / Zwischen-Wand-Montage

vorgel. für festes Seitenteil

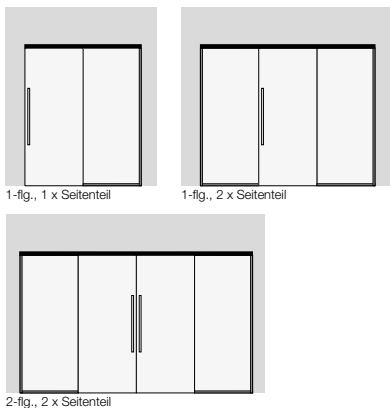

| Tvin 2.01120 eckig | | | | |
|--------------------|--------------------------|----------------------|---|---------|
| vorgel. für | F1 Aluminium | ähnl. Edelstahl matt | Schwarz ähnl. RAL 9005 Anthrazit 703 Weiß ähnl. RAL 9010/9016 | |
| Glastür | 1-flg. 1 x Seitenteil | 758,- | 814,- | 953,- |
| | 1-flg. 2 x Seitenteil | 1.056,- | 1.109,- | 1.248,- |
| | 2-flg. 2 x Seitenteil | 1.519,- | 1.630,- | 1.906,- |
| Holztür | 1-flg. 1 x Seitenteil | 828,- | 881,- | 1.022,- |
| | 1-flg. 2 x Seitenteil | 1.123,- | 1.174,- | 1.320,- |
| | 2-flg. 2 x Seitenteil | 1.658,- | 1.762,- | 2.047,- |

Set-Inhalt: Laufschiene, rückseitige Blende, Klemmbeschlag, Laufwagen, Aushebeschutz, Komfort-Stopp, Bürstendichtung, Bodenführung, U-Profil mit Gummidichtung (vertikal u. horizontal), 2-flg. Glastür inkl. Hohlkammerdichtung
Zusätzlich im Holz-Set enthalten: T-Profil

Sturz- / Zwischen-Wand-Montage

vorgel. für bewegliches Seitenteil

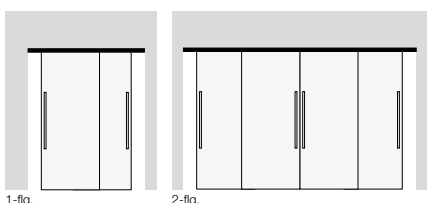

| Tvin 2.01120 eckig | | | | |
|--------------------|--------------|----------------------|---|---------|
| vorgel. für | F1 Aluminium | ähnl. Edelstahl matt | Schwarz ähnl. RAL 9005 Anthrazit 703 Weiß ähnl. RAL 9010/9016 | |
| Glastür | 1-flg. | 1.015,- | 1.085,- | 1.222,- |
| | 2-flg. | 2.030,- | 2.170,- | 2.443,- |
| Holztür | 1-flg. | 1.219,- | 1.303,- | 1.435,- |
| | 2-flg. | 2.438,- | 2.609,- | 2.870,- |

Set-Inhalt: Laufschiene, zweite Laufschiene, Klemmbeschlag, Laufwagen, Aushebeschutz, Komfort-Stopp, Bürstendichtung, Bodenführung, 2-flg. Glastür inkl. Hohlkammerdichtung | Zusätzlich im Holz-Set enthalten: T-Profil, rückseitige Blende

Automatischer Türeinzug

geeignet für 8–11 mm Glasüren und 40 mm Holzüren

| | max. Flügelgewicht | mind. Türbreite | ohne Glasausschnitt (auch nachrüstbar) | Glasausschnitt erforderlich * |
|------------|--------------------|-----------------|--|-------------------------------|
| einseitig | 48 kg | 620 mm | 79,- | – |
| | 60 kg | 820 mm | 79,- | – |
| | 120 kg* | 903 mm | – | 158,-* |
| beidseitig | 48 kg | 795 mm | 108,- | – |
| | 60 kg* | 903 mm | – | 158,-* |
| | 120 kg** | 1268 mm | – | 317,-** |

Automatischer Türeinzug einseitig

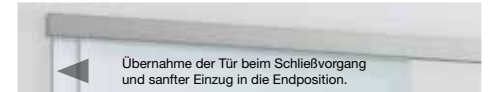

Automatischer Türeinzug beidseitig

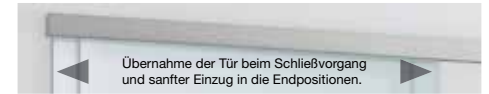

* Mehrpreis Glasausschnitt auf Sondermaße beachten 101,-
** Mehrpreis Glasausschnitt auf Sondermaße beachten 202,-

Hinterfütterungsprofil (5 mm Aufbau)

inkl. verlängerter Endkappen
Auf Maß gefertigt bis Schienenlänge 5800 mm.

| | |
|---|------------|
| F1 Aluminium | 96,- lfm. |
| ähnl. Edelstahl matt | 96,- lfm. |
| Schwarz ähnl. RAL 9005, Anthrazit 703, Weiß ähnl. RAL 9010/9016 | 168,- lfm. |

Hinterfütterungsprofil (21 mm Standard)

inkl. verlängerter Endkappen
Auf Maß gefertigt bis Schienenlänge 5800 mm.

| | |
|---|------------|
| F1 Aluminium | 77,- lfm. |
| ähnl. Edelstahl matt | 96,- lfm. |
| Schwarz ähnl. RAL 9005, Anthrazit 703, Weiß ähnl. RAL 9010/9016 | 125,- lfm. |

U-Profil

Zur horizontalen und vertikalen Verwendung, mit beidseitiger Gummidichtung (schwarz) für Festverglasungen, 21 x 14 mm, für 8/10 mm Glasstärke, inkl. Endkappe (schwarz).



| | |
|---|-----------|
| F1 Aluminium | 34,- lfm. |
| ähnl. Edelstahl matt | 34,- lfm. |
| Schwarz ähnl. RAL 9005, Anthrazit 703, Weiß ähnl. RAL 9010/9016 | 72,- lfm. |

Tvin 2.01120 abschließbar – Zubehör

Schiebetürschloss Tvin 2.0 PZ vorgerichtet für WC-Knaufzylinder oder Profilzylinder

| Griffeinheit | 1-flg. inkl. Griffeinheit | | | 2-flg. inkl. Griffeinheiten und Gegenkasten | | |
|---|---------------------------|----------------------|---|---|----------------------|---|
| | F1 Aluminium | ähnl. Edelstahl matt | Schwarz ähnl. RAL 9005 Anthrazit 703 Weiß ähnl. RAL 9010/9016 | F1 Aluminium | ähnl. Edelstahl matt | Schwarz ähnl. RAL 9005 Anthrazit 703 Weiß ähnl. RAL 9010/9016 |
| Griffmuschel beidseitig | 259,- | 271,- | 367,- | 521,- | 542,- | 734,- |
| G 420 rund Griffstange beidseitig | 449,- | 461,- | 571,- | 900,- | 922,- | 1.142,- |
| G 420 rund Griffstange einseitig/ Griffmuschel einseitig | 478,- | 487,- | 598,- | 955,- | 977,- | 1.195,- |
| G 420 eckig/breit Griffstange beidseitig | 478,- | 487,- | 598,- | 955,- | 977,- | 1.195,- |
| G 420 eckig/breit Griffstange einseitig/ Griffmuschel einseitig | 478,- | 487,- | 598,- | 955,- | 977,- | 1.195,- |

Mehrpri Glasausschnitt auf Sondermaße beachten 101,-

Anschlagprofil individuell auf Maß gefertigt

| Montage | F1 Aluminium | ähnl. Edelstahl matt | Schwarz ähnl. RAL 9005 Anthrazit 703 Weiß ähnl. RAL 9010/9016 |
|---|--------------|----------------------|---|
| Wand-Montage | 305,- | 314,- | 382,- |
| Wand-Montage vor Zarge (für 16 mm Bekleidungsstärke) | 370,- | 382,- | 451,- |
| Wand-Montage für Holzschiebetür | 370,- | 382,- | 451,- |
| Wand-Montage vor Zarge für Holzschiebetür (für 16 mm Bekleidungsstärke) | 370,- | 382,- | 451,- |

WC-Knaufzylinder

für Schiebetürschloss Tvin 2.0



| | |
|----------------------|-----------|
| F1 Aluminium | 53,- Stk. |
| ähnl. Edelstahl matt | 53,- Stk. |

Profilzylinder



| | |
|--|-----------|
| 47 mm lang, verschieden schließend (Teilung 21/26) | 46,- Stk. |
|--|-----------|

Griffstangen & Griffmuscheln

| paarweise | L&H G 420 oder G 700 rund | | L&H G 420 oder G 700 eckig/schmal oder eckig/breit | | L&H G 420 oder G 700 rund einseitige Griffleiste | | L&H G 420 oder G 700 eckig/schmal oder eckig/breit einseitige Griffleiste | | L&H Griffleiste beidseitig | | Griffmuschel L&H M60 | Griffmuschel L&H M70 |
|-----------|---------------------------|--------|--|--------|--|--------|---|--------|----------------------------|--------|----------------------|----------------------|
| | 420 mm | 700 mm | 420 mm | 700 mm | 420 mm | 700 mm | 420 mm | 700 mm | 370 mm | 600 mm | 10 mm | 10 mm |
| | 134,- | 187,- | – | – | 134,- | 187,- | – | – | 134,- | 187,- | 122,- | 67,- |
| | 134,- | 187,- | 175,- | 238,- | 134,- | 187,- | 175,- | 238,- | – | – | – | – |
| | – | – | – | – | – | – | – | – | 134,- | 187,- | 137,- | 101,- |
| | 197,- | 252,- | 238,- | 300,- | 197,- | 252,- | 238,- | 300,- | 197,- | 252,- | 161,- | 106,- |

Unsere Griffstangen und Griffleisten sind auch für 40 mm Holzüren umrüstbar. Bitte bei der Bestellung »für Holzüren« mit angeben.

Edition Basic – Schiebetürbeschlagsets Lagerlängen inkl. Griffreinheit

→ bis 120 kg/Türflügel (8–13,5 mm)

Edition Basic



| Set für Wand-Montage inkl. Griffreinheit | vorger. für Glasbreite bis 935 mm | | vorger. für Glasbreite bis 1060 mm | |
|---|-----------------------------------|--------------|------------------------------------|--|
| | Edelstahl matt | | Edelstahl matt | |
| G 420 rund oder einseitige Griffleiste oder Griffleiste beidseitig 370 mm | | 715,- | 804,- | |
| G 700 rund oder einseitige Griffleiste oder Griffleiste beidseitig 600 mm | | 773,- | 862,- | |

| Set für Wand-Montage vor Zarge inkl. Griffreinheit inkl. Zargen-Adapter | vorger. für Glasbreite bis 935 mm | | vorger. für Glasbreite bis 1060 mm | |
|---|-----------------------------------|--------------|------------------------------------|--|
| | Edelstahl matt | | Edelstahl matt | |
| G 420 rund oder einseitige Griffleiste oder Griffleiste beidseitig 370 mm | | 802,- | 886,- | |
| G 700 rund oder einseitige Griffleiste oder Griffleiste beidseitig 600 mm | | 859,- | 943,- | |

Preiskalkulation für Glasschiebetür Edition Basic
Fertigmaße wie individuelle Dreh- und Schiebetüren

Edition Style – Schiebetürbeschlagsets Lagerlängen inkl. Griffreinheit

→ bis 120 kg/Türflügel (8–13,5 mm)

Edition Style



Edelstahl matt



Edelstahl Chrom Glanz poliert

| Set für Wand-Montage/ Wand-Montage vor Zarge inkl. Griffreinheit inkl. Zargen-Adapter-Set | vorger. für Glasbreite bis 935 mm | | vorger. für Glasbreite bis 1060 mm | |
|---|-----------------------------------|-------------------------------|------------------------------------|-------------------------------|
| | Edelstahl matt | Edelstahl Chrom Glanz poliert | Edelstahl matt | Edelstahl Chrom Glanz poliert |
| G 420 rund oder einseitige Griffleiste | | 919,- | 1.034,- | 1.003,- |
| G 700 rund oder einseitige Griffleiste | | 977,- | 1.092,- | 1.207,- |

Preiskalkulation für Glasschiebetür Edition Style
Fertigmaße wie individuelle Dreh- und Schiebetüren

Serie A80 – In-Wand-Schiebetürsystem für Glas- und Holzschiebetüren

→ bis 80 kg/Türflügel → für 8–11 mm Glastüren/40 mm Holztüren → Schienenlänge: max. 5850 mm

Glastür

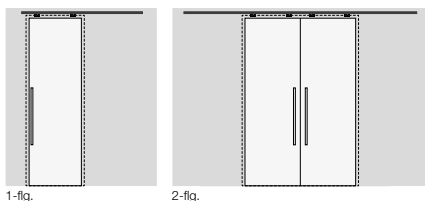

1-flg.

2-flg.

| | 1-flg. Schienenlänge 2000 mm | 1-flg. Schienenlänge 2200 mm | 1-flg. Schienenlänge Individuell auf Maß gefertigt bis 3200 mm | 2-flg. Schienenlänge Individuell auf Maß gefertigt |
|--|---------------------------------|---------------------------------|--|---|
| ohne Türeinzug ab 500 mm Türbreite | roh | roh | roh | roh |
| Türeinzug einseitig ab 565 mm Türbreite | 259,- | 288,- | 341,- | 684,- |
| Türeinzug einseitig ab 565 mm Türbreite | 305,- | 334,- | 386,- | 773,- |
| Türeinzug beidseitig ab 855 mm Türbreite | 336,- | 365,- | 418,- | 838,- |

Holztür

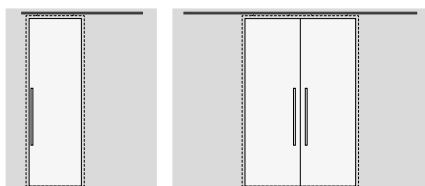

1-flg.

2-flg.

| | 1-flg. Schienenlänge 2000 mm | 1-flg. Schienenlänge 2200 mm | 1-flg. Schienenlänge Individuell auf Maß gefertigt bis 3200 mm | 2-flg. Schienenlänge Individuell auf Maß gefertigt |
|--|---------------------------------|---------------------------------|--|---|
| ohne Türeinzug ab 500 mm Türbreite | roh | roh | roh | roh |
| Türeinzug einseitig ab 565 mm Türbreite | 233,- | 262,- | 314,- | 631,- |
| Türeinzug einseitig ab 565 mm Türbreite | 278,- | 307,- | 360,- | 720,- |
| Türeinzug beidseitig ab 855 mm Türbreite | 310,- | 338,- | 391,- | 785,- |





GLASSCHIEBEANLAGEN





made by licht & harmonie





- Ganz einfach
- Ganz schnell – Innerhalb von 14 Tagen lieferbar!
- Sie messen das Öffnungsmaß – Wir planen die Details!

Schritt 1: Glasschiebeanlagen set auswählen

- **Anlagentyp:** Typ 1, 2 oder 3 (je nach Wandöffnungsmaß und Ihrem Wunsch)
- **Schiebetürsystem:** Tvin 2.01120, Edition Basic oder Edition Style
- **Glas für Seitenteil und Oberlicht:** transparent oder satiniert

| Typ 1 Glasschiebeanlagen set – ohne Schiebetür | | Seitenteil/Oberlicht ESG 8 mm | | | | | |
|---|--|---|---|----------|------------------------|---------|---------|
| Für Wandöffnungsmaße: | von min. 1200 x 2300 mm bis max. 2010 x 3000 mm | Float hell | Classic White Klarglas | Satinato | Satinato Classic White | | |
| Montageart: | Schiebetür vor Wand laufend, Seitenteil- u. Oberlicht wandflächenbündig | | | | | | |
| Set bestehend aus: | 1 x Seitenteil, 1 x Oberlicht, Seitenteil-/Oberlichthalter für Wand- und Deckenbefestigung 1 x Schiebetürsystem, inkl. Griffenheit und aller Kleinteile | | | | | | |
|  | |  | Tvin 2.01120, ähnl. Edelstahl matt inkl. aller Beschläge, Griffstange G 420/700 rund optional mit einseitiger oder beidseitiger Griffleiste, oder Griffmuschel M 60/70 | 2.105,- | 2.376,- | 2.501,- | 2.774,- |
| | |  | Edition Basic, Edelstahl matt inkl. aller Beschläge, Griffstange G 420/700 rund optional mit einseitiger oder beidseitiger Griffleiste | 2.465,- | 2.741,- | 2.863,- | 3.134,- |
| | |  | Edition Style, Edelstahl matt inkl. aller Beschläge, Griffstange G 420/700 rund optional mit einseitiger oder beidseitiger Griffleiste | 2.698,- | 2.974,- | 3.096,- | 3.370,- |
| | |  | Edition Style, Edelstahl Chrom Glanz poliert inkl. aller Beschläge, Griffstange G 420/700 rund optional mit einseitiger Griffleiste | 2.803,- | 3.074,- | 3.202,- | 3.473,- |
| min. 1200 mm bis max. 2010 mm | | | | | | | |
| min. 2300 mm bis max. 3000 mm | | | | | | | |

| Typ 2 Glasschiebeanlagen set – ohne Schiebetür | | Seitenteil/Oberlicht ESG 8 mm | | | | | |
|--|---|---|---|----------|------------------------|---------|---------|
| Für Wandöffnungsmaße: | von min. 1500 x 2300 mm bis max. 2600 x 3000 mm | Float hell | Classic White Klarglas | Satinato | Satinato Classic White | | |
| Montageart: | Schiebetür vor Wand laufend, Seitenteil- u. Oberlicht wandflächenbündig | | | | | | |
| Set bestehend aus: | 2 x Seitenteile, 1 x Oberlicht, Seitenteil-/Oberlichthalter für Wand- und Deckenbefestigung 1 x Schiebetürsystem, inkl. Griffenheit und aller Kleinteile | | | | | | |
|  | |  | Tvin 2.01120, ähnl. Edelstahl matt inkl. aller Beschläge, Griffstange G 420/700 rund optional mit einseitiger oder beidseitiger Griffleiste, oder Griffmuschel M 60/70 | 2.885,- | 3.262,- | 3.463,- | 3.838,- |
| | |  | Edition Basic, Edelstahl matt inkl. aller Beschläge, Griffstange G 420/700 rund optional mit einseitiger oder beidseitiger Griffleiste | 3.067,- | 3.444,- | 3.643,- | 4.020,- |
| | |  | Edition Style, Edelstahl matt inkl. aller Beschläge, Griffstange G 420/700 rund optional mit einseitiger oder beidseitiger Griffleiste | 3.300,- | 3.677,- | 3.876,- | 4.253,- |
| | |  | Edition Style, Edelstahl Chrom Glanz poliert inkl. aller Beschläge, Griffstange G 420/700 rund optional mit einseitiger Griffleiste | 3.444,- | 3.816,- | 4.020,- | 4.392,- |
| min. 1500 mm bis max. 2600 mm | | | | | | | |
| min. 2300 mm bis max. 3000 mm | | | | | | | |

| Typ 3 Glasschiebeanlagen set – ohne Schiebetüren | | Seitenteil/Oberlicht ESG 8 mm | | | | | |
|--|---|---|---|----------|------------------------|---------|---------|
| Für Wandöffnungsmaße: | von min. 2500 x 2300 mm bis max. 4200 x 3000 mm | Float hell | Classic White Klarglas | Satinato | Satinato Classic White | | |
| Montageart: | Schiebetüren vor Wand laufend, Seitenteil- u. Oberlicht wandflächenbündig | | | | | | |
| Set bestehend aus: | 1 x Seitenteil, 1 x Oberlicht, Seitenteil-/Oberlichthalter für Wand- und Deckenbefestigung 1 x Schiebetürsystem 2-flg., inkl. Griffenheiten und aller Kleinteile | | | | | | |
|  | |  | Tvin 2.01120, ähnl. Edelstahl matt inkl. aller Beschläge, Griffstange G 420/700 rund optional mit einseitiger oder beidseitiger Griffleiste, oder Griffmuschel M 60/70 | 4.210,- | 4.786,- | 5.033,- | 5.609,- |
| | |  | Edition Basic, Edelstahl matt inkl. aller Beschläge, Griffstange G 420/700 rund optional mit einseitiger oder beidseitiger Griffleiste | 4.922,- | 5.501,- | 5.750,- | 6.326,- |
| | |  | Edition Style, Edelstahl matt inkl. aller Beschläge, Griffstange G 420/700 rund optional mit einseitiger oder beidseitiger Griffleiste | 5.179,- | 5.755,- | 6.002,- | 6.578,- |
| | |  | Edition Style, Edelstahl Chrom Glanz poliert inkl. aller Beschläge, Griffstange G 420/700 rund optional mit einseitiger Griffleiste | 5.467,- | 6.043,- | 6.290,- | 6.866,- |
| min. 2500 mm bis max. 4200 mm | | | | | | | |
| min. 2300 mm bis max. 3000 mm | | | | | | | |

Schritt 2 und 3 auf Seite 24 →

GLASSCHIEBEANLAGEN

made by licht & harmonie

Schritt 2: passende Schiebetür(en) auswählen

→ große Auswahl an passenden Schiebetüren direkt ab Lager

| für Schiebetürsystem: | passend zu Seitenteil und Oberlicht | |
|---------------------------------|-------------------------------------|--------------------------------------|
| | Float hell/Satinato | Classic White/Satinato Classic White |
| Tvin 2.0 | Seite 3–6 | Seite 7–9 |
| Edition Basic und Edition Style | | |

Schritt 3: Wir planen Ihre Glasanlage

- Übermitteln Sie uns das Wandöffnungsmaß und Ihre Auswahl
- Sie erhalten eine maßstabsgetreue Zeichnung der Anlage

Berechnungsbeispiele

Setpreis Anlage + Schiebetür(en) = Gesamtpreis Glasanlage

Preisbeispiele:

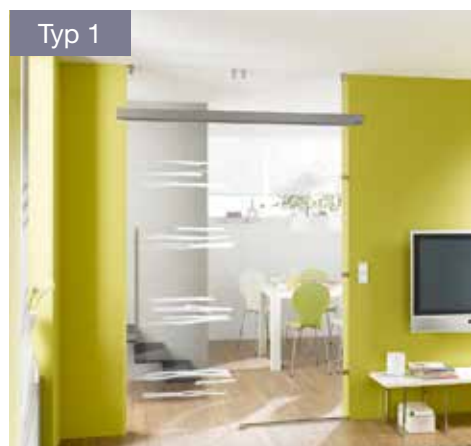

Typ 1

1. Setpreis
Typ 1, Schiebetürsystem Tvin 2.01120, ähnl. Edelstahl matt, Seitenteil und Oberlicht: Float hell, Griffstange G 700 rund **2.105,-**

2. Schiebetür für Tvin 2.0 (Seite 5)
Glasdesign: Gemini, Motiv matt/Fläche klar 935 x 2058 mm **413,-**

Summe = 2.518,-

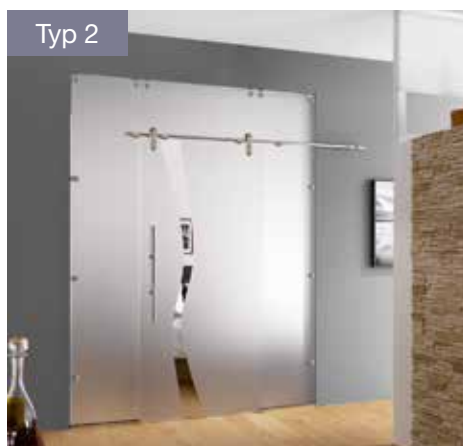

Typ 2

1. Setpreis
Typ 2, Schiebetürsystem Edition Basic, Edelstahl matt, Seitenteil und Oberlicht: Satinato, Griffstange G 700 rund **3.643,-**

2. Schiebetür für Edition Basic (Seite 5)
Glasdesign: Wave Typ 8, Motiv klar/Fläche matt 935 x 2058 mm **665,-**

Summe = 4.308,-

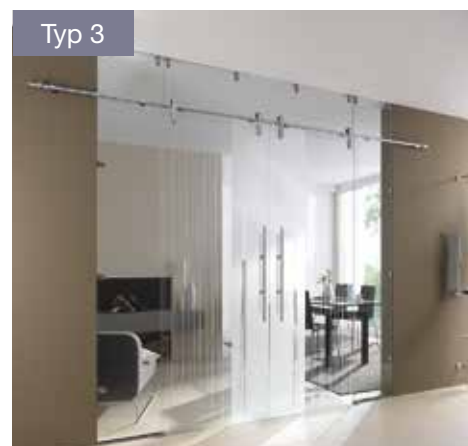

Typ 3

1. Setpreis
Typ 3, Schiebetürsystem Edition Style, Edelstahl Chrom Glanz poliert, Seitenteil und Oberlicht: Float hell, Griffstange G 700 rund **5.467,-**

2. Schiebetüren für Ed. Style (Seite 5) **2 Stk. à**
Glasdesign: Stream Typ 1, Motiv matt/Fläche klar 935 x 2183 mm **665,-**

Summe = 6.797,-

A

| | |
|----------------------------------|-----------|
| Alana | 5, 11 |
| Alinea | 5, 11 |
| Ambiente | 5 |
| Atos | 4, 11, 16 |
| Atos Classic White | 8, 11 |
| Atos Lava Grey | 10 |
| Atos Typ 101 | 4, 11, 16 |
| Atos Typ 101 Classic White | 8, 11 |
| Atos Typ 101 Lava Grey | 10 |
| Avia quer Classic White | 9, 11 |

C

| | |
|---------------------------------|-------|
| Chinchilla weiß | 3, 11 |
| Classic White (Klarglas) | 7 |
| Corteo | 4, 11 |
| Corteo Classic White | 9, 11 |
| Corteo matt Classic White | 9, 11 |

D

| | |
|-------------|---|
| Dante | 5 |
|-------------|---|

F

| | |
|---------------------------------|-----------|
| Fenea Typ 1 Classic White | 8 |
| Float hell | 3, 11, 16 |
| Flow | 5 |

G

| | |
|---------------------|----|
| Gemini | 5 |
| Gotik weiß LA | 11 |

K

| | |
|---|-------|
| Klar VSG | 3, 16 |
| Klar VSG Classic White (Klarglas) | 7 |

L

| | |
|-------------------------------|-------|
| Lava Grey | 10 |
| linesPlus S | 6 |
| Lista Due | 5, 11 |
| Lista Due Classic White | 8, 11 |

M

| | |
|------------------------------|-------|
| Mastercarre | 3, 11 |
| Matt VSG | 3, 16 |
| Matt VSG Classic White | 7 |
| Milano weiß LA | 11 |
| Modus | 5 |

N

| | |
|-------------|---|
| Nubia | 6 |
|-------------|---|

O

| | |
|------------------------------|---|
| Opal Classic White VSG | 7 |
|------------------------------|---|

P

| | |
|-----------------------------------|-------|
| Parione Classic White | 9, 11 |
| Parione matt Classic White | 9, 11 |
| Piemonte Classic White | 9, 11 |
| Piemonte matt Classic White | 9, 11 |

S

| | |
|-------------------------------------|-----------|
| Satinato | 3, 11, 16 |
| Satinato Classic White | 7, 11 |
| Satinato Lava Grey | 10 |
| Silvit weiß | 3, 11 |
| Stream Typ 1 | 5 |
| Struktura Typ 8 | 4, 16 |
| Struktura Typ 8 Classic White | 8 |
| Struktura Typ 8 Lava Grey | 10 |

T

| | |
|---------------------------|-------|
| Tenda Classic White | 9, 11 |
|---------------------------|-------|

V

| | |
|-------------------------------|-------|
| Villanova Classic White | 9, 11 |
| Violina Classic White | 9, 11 |

W

| | |
|------------------|---|
| Wave Typ 8 | 5 |
|------------------|---|

Notizen

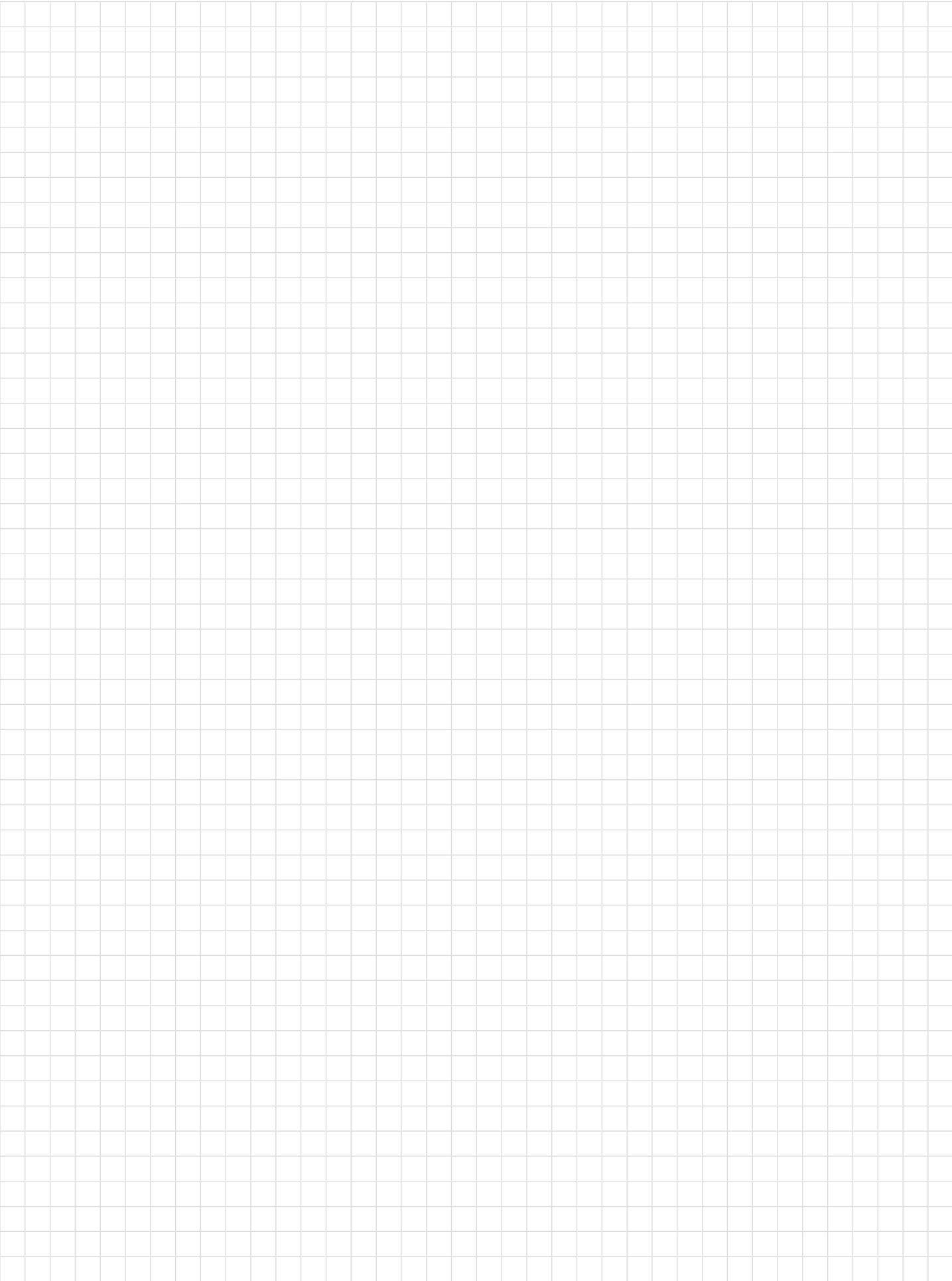

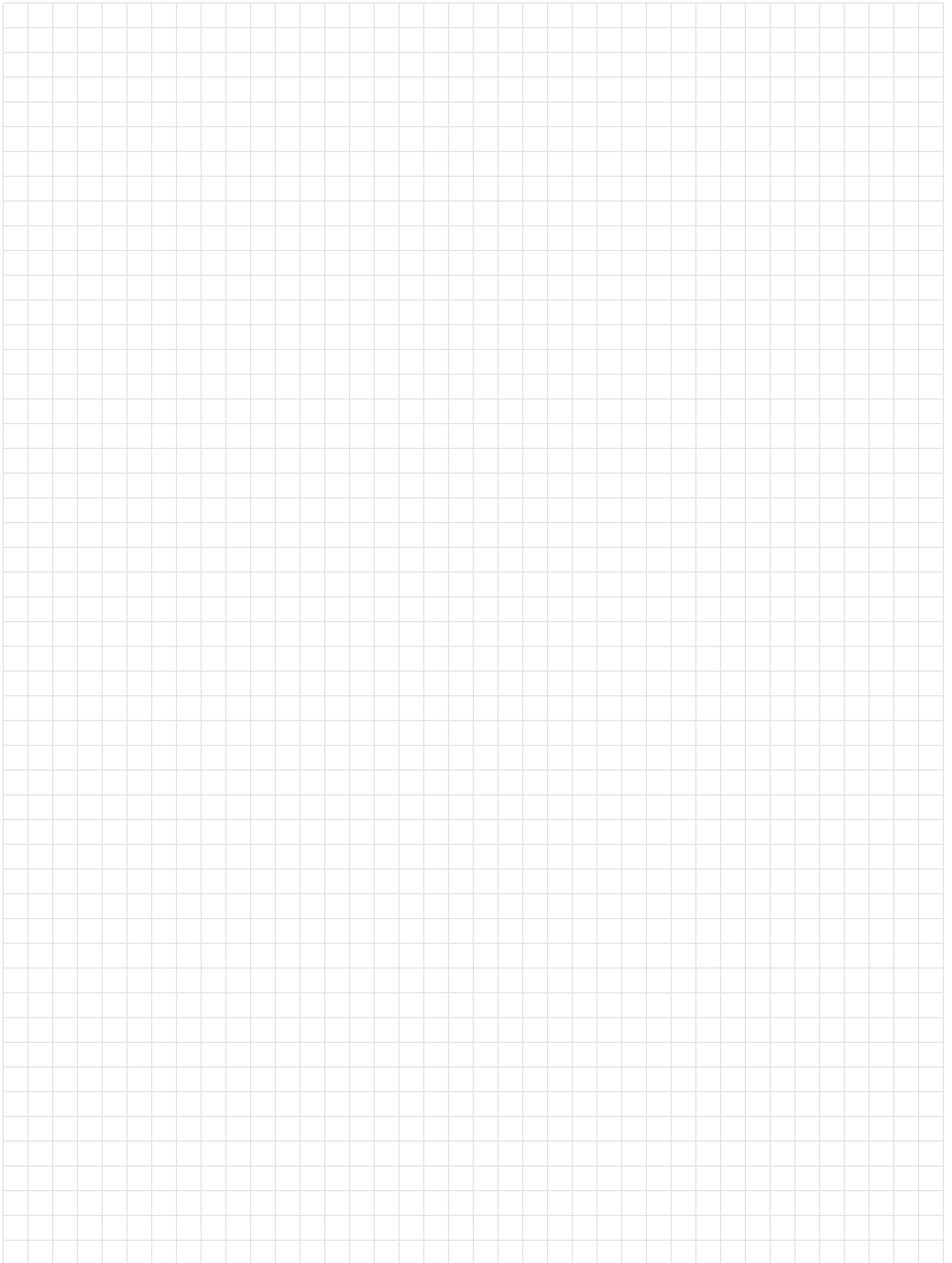

GHZ in CHAM
& NEUMARKT
ZUSAMMEN
SIND WIR
STARK!



Alle Preise in EUR zzgl. MwSt.

**Lieferstark durch perfekten
Logistikservice
und über 100.000 qm
Gesamtbetriebsfläche
in Cham & Neumarkt.**

Mit dieser Preisliste verlieren alle vorherigen Preislisten und Bezugskonditionen für die hier abgebildeten Produkte ihre Gültigkeit. Lichtplus Glaskollektion Preisliste 2023/2024 (gültig ab 01.07.2023 – bis auf Widerruf) | Technische Änderungen vorbehalten | Keine Haftung für Satz- und Druckfehler | Alle Modelle sind musterrechtlich geschützt | © 2023 by licht & harmonie GlasTüren GmbH | Stand 07/2023



GEBHARDT
HOLZ-ZENTRUM

Unternehmenssitz mit Zentrallager
Thierlsteiner Straße 9 | 93413 Cham-Altenmarkt
Tel.: +49 9971 881-0 | Fax: +49 9971 881-111
info@ghz-cham.de

Vertriebsbüro mit Ausstellung
Goldschmidtstr. 26 | 92318 Neumarkt/Opf.
Tel.: +49 9181 2975-0 | Fax: +49 9181 2975-43
www.ghz-cham.de