

PARTNER DES HANDWERKS

Tagesaktuelle
Preise finden Sie in Ihrem
Login-Bereich unter
www.ghz-cham.de



AUF GEHT'S

TÜRN VOM GEBHARDT
Do geht's durch!

LAGERPROGRAMM **TÜREN & MEHR** AB 08/2023

Oberfläche	Höhe 1985 DA (Dekor aufrecht)	Höhe 1985 DQ (Dekor quer)	Höhe 2110 DA (Dekor aufrecht)	Höhe 2110 DQ (Dekor quer)
CePaL Authentic Akazie	B	B	B	B
CePaL Weiß Struktur Premium	B	-	B	-
CePaL Weißlack 9010		-		-
CePaL Weißlack 9016		-	NEU	-
CePaL Authentic Eiche	B	B	B	B
CePaL Authentic Bianco				
CePaL Authentic Grigio			B	B
CePaL Authentic Achat			B	B
CePaL Authentic Sand			B	B
CePaL Authentic Perl			B	B
CePaL Authentic Risseiche			B	B
CePaL Natura Ahorn		-	B	-
CePaL Authentic Asteiche				
CePaL Buche Exklusiv	B	-	B	-
CePaL Eiche Premium	B	-	B	-
CePaL Snow White NEU	B	-	B	-
CePaL Pearl White NEU	B	-	B	-
CePaL Silver Grey NEU	B	-	B	-
CePaL Ebony NEU	B	-	B	-
Weißlack 9016		-	B	-
Weißlack S 9016		-		-
Weißlack 9016 ohne SLB	NEU	-	NEU	-
RIVA RI 1 Weißlack 9016		-		-
RIVA RI 1 Weißlack 9016 ohne SLB	NEU	-	NEU	-
COMO C 2 Weißlack 9016		-	B	-
CPL Ureiche			B	B
CPL Eiche Honig	NEU	NEU	NEU	NEU
Astra 6.0	B	B	B	B
G-TEC® Weißlack Matt 9016		-	B	-
G-TEC® Rest	B	-	B	-
Echtholz Kollektion	B	B	B	B
JW DuriTop Kollektion	B	B	B	B

Normtüren – Höhe 1985 und 2110 mm

passende Oberflächen siehe oben

Breite	610	735	860	985	860 LA Norm	985 LA Norm	860 LA schmal	985 LA schmal	860 SK 1 K 3	985 SK 1 K 3
							B	B		

Normzargen – Höhe 1985 und 2110 mm

passende Oberflächen siehe oben

Garant (**ASTRA**) Wandstärken, Verstellbereich -5 / +15 mm

Wandstärke x Breite	85 (80)	105 (100)	125 (120)	145 (140)	165 (160)	185 (180)	205 (200)	220	240	270	290	325 (330)	Dufu 145 (140)	Dufu 270
610	B	B	B		B	B	B	B	B	B	B	B	B	B
735	B					B		B	B		B	B	B	B
860	B							B						
985	B	B	B		B	B	B	B	B		B	B	B	B

Dieses Lagerprogramm bietet keine Garantie auf aktuelle Verfügbarkeit. Druckbedingte Farbabweichungen vom Original sind möglich!
Tagesaktuelle Preise und unser aktuelles Sortiment finden Sie in unserem Online-Shop!

Alle Preise verstehen sich in Euro zuzüglich gesetzlicher MwSt. Bitte beachten Sie etwaige anfallende Frachtkosten.
Lieferung erfolgt an gewerbliche Kunden innerhalb unseres regionalen Einzugsgebietes solange Vorrat reicht.
Es gelten ausschließlich unsere Allgemeinen Geschäftsbedingungen. Zwischenverkauf und Irrtum bleiben vorbehalten.

INHALTSVERZEICHNIS

CPL		Seite
Authentic: Achat, Sand, Perl, Risseiche		4 – 5
Authentic: Eiche, Akazie, Bianco, Grigio		6 – 7
Holzrepro: Buche, Ahorn, Eiche, Asteiche		8 – 9
UNI: Weiß oder Grau + Premiumkante		10 – 13
Astra Kollektion 6.0 NEU		14 – 23
JW DuriTop Kollektion		24 – 31
Weißlack und G-TEC®		Seite
Normtüren 9016 NEU ohne SLB		32 – 33
Profiltüren Riva NEU ohne SLB		34 – 35
Profiltüren Como		36 – 37
G-TEC® + Premiumkante		38 – 39
Echtholz		Seite
HGM Kollektion NEU		40 – 41
Glas		Seite
Glasscheiben für DIN LA und LA schmal		42
Ganzglastüren		43
Schiebetürsysteme für Glas und Holz		44
Ganzglasschiebetüren		45
Schallschutztüren		Seite
Alle Oberflächen		46 – 47
Türdrücker		Seite
Griffwerk NEU		48 – 51
Karcher NEU		52 – 53
Glasbeschläge NEU		54 – 55
Zubehör		Seite
Tür- und Zargenzubehör		56 – 57
Technik		Seite
Einbau- und Wartungsanweisung für Normzargen		58 – 61
Höhen- und Querschnitt		62 – 63
Maßtabelle, Zargentypen und Anschlagrichtungen NEU		64 – 66
Klimakategorien und Schallschutz Mindestanforderungen		67
Band- und Schlosssitz		68
Zylinderlängen, Kürzbarkeit, Bodentrennlinie NEU		69 – 71
Maßtabelle Grauthoff		72
Reinigungshinweise Glastüren und Beurteilung visuelle Qualität		73 – 74
Verkaufsunterstützung		Seite
Anfrage und Bestellhilfe		75
Aufmaßhilfe für Glastüren und Sondermaßtüren		76 – 79
Service-Formular und Service-Produkte		80 – 81
Ausstellungsplanung und Point of Sale NEU		82 – 87
Musterservice		88 – 90

12
Oberflächen
in Höhe 2110
kurzfristig
lieferbar!

40
Oberflächen
ab Lager
verfügbar!



AUTHENTIC OBERFLÄCHEN

28
Garant CPL
Oberflächen
lieferbar!



CePaL Authentic
Achat DA (029)



CePaL Authentic
Achat DQ (029)



CePaL Authentic
Sand DA (030)



CePaL Authentic
Sand DQ (030)



CePaL Authentic
Perl DA (031)



CePaL Authentic
Perl DQ (031)



CePaL Authentic
Risseiche DA (035)



CePaL Authentic
Risseiche DQ (035)

GARANT
Türen für Ihr Zuhause



kratz- und
abriebfest



stoßfest



hitzebeständig



weitgehend
resistent gegen
Reinigungsmittel



beständig
gegen
Zigaretteglut



pflegeleicht



lichtecht

LAGERPROGRAMM & MEHR_{CPL} TÜREN + ZARGEN

Türblätter – Höhe 1985 mm

Einhängefertige Türen (EHF Türen) nach DIN 18101, ML Röhrenspankern, glatt, ca. 39/40 mm, gefälzt, BB-Schloss nickel-silber, Bänder V0020 vernickelt (Lichtausschnitt inkl. Glasleisten GL21, ohne Glas), ohne Türdrücker

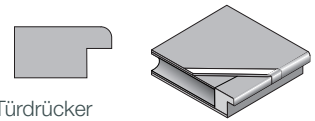

Oberfläche CePaL	Lieferzeit	Höhe	Kante	610/735/ 860/985	Norm-LA 860/985
Authentic Achat DA	Lagerware	1985 mm	Rundkante	174,00 €/St.	216,00 €/St.
Authentic Achat DQ	Lagerware	1985 mm	Rundkante	174,00 €/St.	216,00 €/St.
Authentic Sand DA	Lagerware	1985 mm	Rundkante	174,00 €/St.	216,00 €/St.
Authentic Sand DQ	Lagerware	1985 mm	Rundkante	174,00 €/St.	216,00 €/St.
Authentic Perl DA	Lagerware	1985 mm	Rundkante	174,00 €/St.	216,00 €/St.
Authentic Perl DQ	Lagerware	1985 mm	Rundkante	174,00 €/St.	216,00 €/St.
Authentic Risseiche DA	Lagerware	1985 mm	Rundkante	174,00 €/St.	216,00 €/St.
Authentic Risseiche DQ	Lagerware	1985 mm	Rundkante	174,00 €/St.	216,00 €/St.

Türzargen - Höhe 1985 mm

Montagezargen, Wandstärkenausgleich -5/+15 mm möglich, Bekleidungsbreite 60 mm,

Rundkante, Standard Schließblech nickel-silber und zwei Bänder V3400WF vernickelt:

lagernd: 610 x 145 | 735 von 105 bis 270 | 860 von 105 bis 325 | 985 x 145 und 270

Durchgangsfutter (Dufu) sowie die Wandstärken (WS) 185/240/290 nur in Türblattbreite (TB) 860 mm lagernd.

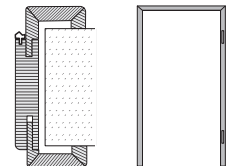

OF CePaL	Lieferzeit	Höhe in mm	105/ 125/145	165	185/205	240/270	290/325	DUFU 145	DUFU 270
Auth. Achat	Lagerware	1985	150,00 €/St.	158,00 €/St.	170,00 €/St.	175,00 €/St.	206,00 €/St.	209,00 €/St.	242,00 €/St.
Auth. Sand	Lagerware	1985	150,00 €/St.	158,00 €/St.	170,00 €/St.	175,00 €/St.	206,00 €/St.	209,00 €/St.	242,00 €/St.
Auth. Perl	Lagerware	1985	150,00 €/St.	158,00 €/St.	170,00 €/St.	175,00 €/St.	206,00 €/St.	209,00 €/St.	242,00 €/St.
Auth. Risseiche	Lagerware	1985	150,00 €/St.	158,00 €/St.	170,00 €/St.	175,00 €/St.	206,00 €/St.	209,00 €/St.	242,00 €/St.

Ergänzungsprogramm – Türblätter – LZ beachten!

Normtüre
PLUS

Zusatzleistung	Mehrpreis	Lieferzeit
Stabilisator, verstärkte Rahmenkonstruktion*	63,00 €	ca. 40 Arbeitstage
zwei 3teilige Bänder V0026WF vernickelt, eingebaut	23,00 €	ca. 40 Arbeitstage
Schloß BB/PZ/WC Kl. 2 mit Flüsterfalle D 55 ni-silber, lose	24,00 €	Lagerware
ohne Schlüssellochbohrung	11,00 €	ca. 40 Arbeitstage

Ergänzungsprogramm – Türzargen – LZ beachten!

Zusatzleistung	Mehrpreis	Lieferzeit
Zarge Rundkante mit Bekleidungsbreite 75mm	35,00 €	ca. 40 Arbeitstage
zwei Rahmenteile V4400WF vernickelt, lose	17,00 €	Lagerware
Kurzschließblech Edelstahl für GGT, eingebaut	42,00 €	ca. 40 Arbeitstage
Langschließblech silberfarbig für GGT, lose	13,00 €	Lagerware



Normtüre
PLUS

Röhrenspankernmittellage mit Standardrahmen zuzüglich Rahmenstabilisator*

- Steigerung der Wertigkeit des Türblattes
- Eigenschaft Klimaklasse 2
- geeignet für Wohnräume mit erhöhten klimatischen Einflüssen auf das Türblatt (Badezimmer, WC,...)

Höhe 211 cm
Mehrpreis
+ 8 % für
Bestellware!
(Lieferzeit)

GARANT
Türen für Ihr Zuhause

Unverbindliche Preisempfehlung zzgl. gesetzl. MwSt an gewerbliche Kunden.

AUTHENTIC OBERFLÄCHEN

28
Garant CPL
Oberflächen
lieferbar!



CePaL Authentic
Eiche DA (026)



CePaL Authentic
Eiche DQ (026)



CePaL Authentic
Akazie DA (005)



CePaL Authentic
Akazie DQ (005)



CePaL Authentic
Bianco DA (027)



CePaL Authentic
Bianco DQ (027)



CePaL Authentic
Grigio DA (028)



CePaL Authentic
Grigio DQ (028)

GARANT
Türen für Ihr Zuhause



kratz- und
abriebfest



stoßfest



hitzebeständig



weitgehend
resistent gegen
Reinigungsmittel



beständig
gegen
Zigaretteglut



pflegeleicht



lichtecht

LAGERPROGRAMM & MEHR CPL TÜREN + ZARGEN

Türblätter – Höhe 1985 und 2110 mm

Einhängfertige Türen (EHF Türen) nach DIN 18101, ML Röhrenspankern, glatt, ca. 39/40 mm, gefälzt,

BB-Schloss nickel-silber, Bänder V0020 vernickelt (Lichtausschnitt inkl. Glasleisten GL21, ohne Glas), ohne Türdrücker

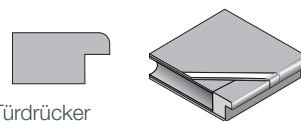

Oberfläche CePaL	Lieferzeit	Höhe	Kante	610/735/ 860/985	Norm-LA 860/985
Authentic Eiche DA	ca. 40 Arbeitstage	1985 mm	Rundkante	174,00 €/St.	216,00 €/St.
Authentic Eiche DQ	ca. 40 Arbeitstage	1985 mm	Rundkante	174,00 €/St.	216,00 €/St.
Authentic Akazie DA	ca. 15 Arbeitstage	1985 mm	Rundkante	174,00 €/St.	216,00 €/St.
Authentic Akazie DQ	ca. 15 Arbeitstage	1985 mm	Rundkante	174,00 €/St.	216,00 €/St.
Authentic Bianco DA	Lagerware	1985 mm	Rundkante	174,00 €/St.	216,00 €/St.
Authentic Bianco DQ	Lagerware	1985 mm	Rundkante	174,00 €/St.	216,00 €/St.
Authentic Grigio DA	Lagerware	1985 mm	Rundkante	174,00 €/St.	216,00 €/St.
Authentic Grigio DQ	Lagerware	1985 mm	Rundkante	174,00 €/St.	216,00 €/St.
Authentic Bianco DA	Lagerware	2110 mm	Rundkante	191,00 €/St.	233,00 €/St.
Authentic Bianco DQ	Lagerware	2110 mm	Rundkante	191,00 €/St.	233,00 €/St.

Türzargen - Höhe 1985 und 2110 mm

Montagezargen, Wandstärkenausgleich -5/+15 mm möglich, Bekleidungsbreite 60 mm,

Rundkante, Standard Schließblech nickel-silber und zwei Bänder V3400WF vernickelt:

lagernd: 610 x 145 | 735 von 105 bis 270 | 860 von 105 bis 325 | 985 x 145 und 270

Durchgangsfutter (Dufu) sowie die Wandstärken (WS) 185/240/290 nur in Türblattbreite (TB) 860 mm lagernd.

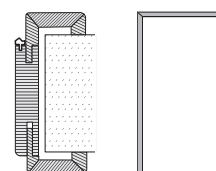

OF CePaL	Lieferzeit	Höhe in mm	105/ 125/145	165	185/205	240/270	290/325	DUFU 145	DUFU 270
Auth. Eiche	ca. 40 AT	1985	150,00 €/St.	158,00 €/St.	170,00 €/St.	175,00 €/St.	206,00 €/St.	209,00 €/St.	242,00 €/St.
Auth. Akazie	ca. 15 AT	1985	150,00 €/St.	158,00 €/St.	170,00 €/St.	175,00 €/St.	206,00 €/St.	209,00 €/St.	242,00 €/St.
Auth. Bianco	Lagerware	1985	150,00 €/St.	158,00 €/St.	170,00 €/St.	175,00 €/St.	206,00 €/St.	209,00 €/St.	242,00 €/St.
Auth. Grigio	Lagerware	1985	150,00 €/St.	158,00 €/St.	170,00 €/St.	175,00 €/St.	206,00 €/St.	209,00 €/St.	242,00 €/St.
Auth. Bianco	Lagerware	2110	162,00 €/St.	171,00 €/St.	185,00 €/St.	191,00 €/St.	221,00 €/St.	225,00 €/St.	259,00 €/St.

Ergänzungsprogramm – Türblätter – LZ beachten!

Normtüre
PLUS

Zusatzleistung	Mehrpreis	Lieferzeit
Stabilisator, verstärkte Rahmenkonstruktion*	63,00 €	ca. 40 Arbeitstage
zwei 3teilige Bänder V0026WF vernickelt, eingebaut	23,00 €	ca. 40 Arbeitstage
Schloß BB/PZ/WC Kl. 2 mit Flüsterfalle D 55 ni-silber, lose	24,00 €	Lagerware
ohne Schlüssellochbohrung	11,00 €	ca. 40 Arbeitstage

Ergänzungsprogramm – Türzargen – LZ beachten!

Zusatzleistung	Mehrpreis	Lieferzeit
Zarge Rundkante mit Bekleidungsbreite 75mm	35,00 €	ca. 40 Arbeitstage
zwei Rahmenteile V4400WF vernickelt, lose	17,00 €	Lagerware
Kurzschließblech Edelstahl für GGT, eingebaut	42,00 €	ca. 40 Arbeitstage
Langschließblech silberfarbig für GGT, lose	13,00 €	Lagerware



Normtüre
PLUS

Röhrenspankernmittellage mit Standardrahmen zuzüglich Rahmenstabilisator*

- Steigerung der Wertigkeit des Türblattes
- Eigenschaft Klimaklasse 2
- geeignet für Wohnräume mit erhöhten klimatischen Einflüssen auf das Türblatt (Badezimmer, WC,...)

Höhe 211 cm
Mehrpreis
+ 8 % für
Bestellware!
(Lieferzeit)

GARANT
Türen für Ihr Zuhause



CePaL Natura
Ahorn DA (037)

NATURA AHORN AUTHENTIC ASTEICHE BUCHE EXCLUSIV EICHE PREMIUM



CePaL Authentic
Asteiche DA (038)



CePaL Authentic
Asteiche DQ (038)



CePaL Buche
Exclusiv (008)



CePaL Eiche
Premium (014)



kratzen- und
abriebfest



stoßfest



hitzebeständig



weitgehend
resistent gegen
Reinigungsmittel



beständig
gegen
Zigarettenlüt



pflegeleicht



lichtecht

LAGERPROGRAMM & MEHR_{CPL} TÜREN + ZARGEN

Türblätter – Höhe 1985 und 2110 mm

Einhängfertige Türen (EHF Türen) nach DIN 18101, ML Röhrenspankern, glatt, ca. 39/40 mm, gefälzt, BB-Schloss nickel-silber, Bänder V0020 vernickelt (Lichtausschnitt inkl. Glasleisten GL21, ohne Glas), ohne Türdrücker

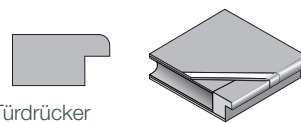

Oberfläche CePaL	Lieferzeit	Höhe	Kante	610/735/ 860/985	Norm-LA 860/985
Natura Ahorn DA	Lagerware	1985 mm	Rundkante	174,00 €/St.	216,00 €/St.
Authentic Asteiche DA	Lagerware	1985 mm	Rundkante	174,00 €/St.	216,00 €/St.
Authentic Asteiche DQ	Lagerware	1985 mm	Rundkante	174,00 €/St.	216,00 €/St.
Authentic Asteiche DA	Lagerware	2110 mm	Rundkante	191,00 €/St.	233,00 €/St.
Authentic Asteiche DQ	Lagerware	2110 mm	Rundkante	191,00 €/St.	233,00 €/St.
Buche Exclusiv	ca. 15 Arbeitstage	1985 mm	Rundkante	174,00 €/St.	216,00 €/St.
Eiche Premium	ca. 40 Arbeitstage	1985 mm	Rundkante	174,00 €/St.	216,00 €/St.

Türzargen - Höhe 1985 und 2110 mm

Montagezargen, Wandstärkenausgleich -5/+15 mm möglich, Bekleidungsbreite 60 mm,

Rundkante, Standard Schließblech nickel-silber und zwei Bänder V3400WF vernickelt:

lagernd: 610 x 145 | 735 von 105 bis 270 | 860 von 105 bis 325 | 985 x 145 und 270

Durchgangsfutter (Dufu) sowie die Wandstärken (WS) 185/240/290 nur in Türblattbreite (TB) 860 mm lagernd.

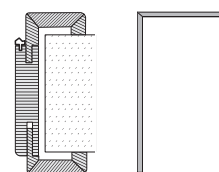

OF CePaL	Lieferzeit	Höhe in mm	105/ 125/145	165	185/205	240/270	290/325	DUFU 145	DUFU 270
Natura Ahorn	Lagerware	1985	150,00 €/St.	158,00 €/St.	170,00 €/St.	175,00 €/St.	206,00 €/St.	209,00 €/St.	242,00 €/St.
Auth. Asteiche	Lagerware	1985	150,00 €/St.	158,00 €/St.	170,00 €/St.	175,00 €/St.	206,00 €/St.	209,00 €/St.	242,00 €/St.
Buche Exclusiv	ca. 15 AT	1985	150,00 €/St.	158,00 €/St.	170,00 €/St.	175,00 €/St.	206,00 €/St.	209,00 €/St.	242,00 €/St.
Eiche Premium	ca. 40 AT	1985	150,00 €/St.	158,00 €/St.	170,00 €/St.	175,00 €/St.	206,00 €/St.	209,00 €/St.	242,00 €/St.
Auth. Asteiche	Lagerware	2110	162,00 €/St.	171,00 €/St.	185,00 €/St.	191,00 €/St.	221,00 €/St.	225,00 €/St.	259,00 €/St.

Ergänzungsprogramm – Türblätter – LZ beachten!

Normtüre
PLUS

Zusatzleistung	Mehrpreis	Lieferzeit
Stabilisator, verstärkte Rahmenkonstruktion*	63,00 €	ca. 40 Arbeitstage
zwei 3teilige Bänder V0026WF vernickelt, eingebaut	23,00 €	ca. 40 Arbeitstage
Schloß BB/PZ/WC Kl. 2 mit Flüsterfalle D 55 ni-silber, lose ohne Schlüssellochbohrung	24,00 € 11,00 €	Lagerware ca. 40 Arbeitstage

Ergänzungsprogramm – Türzargen – LZ beachten!

Zusatzleistung	Mehrpreis	Lieferzeit
Zarge Rundkante mit Bekleidungsbreite 75mm	35,00 €	ca. 40 Arbeitstage
zwei Rahmenteile V4400WF vernickelt, lose	17,00 €	Lagerware
Kurzschließblech Edelstahl für GGT, eingebaut	42,00 €	ca. 40 Arbeitstage
Langschließblech silberfarbig für GGT, lose	13,00 €	Lagerware

Normtüre
PLUS

Röhrenspankernmittellage mit Standardrahmen zuzüglich Rahmenstabilisator*

- Steigerung der Wertigkeit des Türblattes
- Eigenschaft Klimaklasse 2
- geeignet für Wohnräume mit erhöhten klimatischen Einflüssen auf das Türblatt (Badezimmer, WC,...)

Höhe 211 cm
Mehrpreis
+ 8 % für
Bestellware!
(Lieferzeit)

GARANT
Türen für Ihr Zuhause

UNI OBERFLÄCHEN

28
Garant CPL
Oberflächen
lieferbar!



CePaL Weißlack
9010 (015)



CePaL Weißlack
9016 (016)



CePaL Weiß
Struktur Premium (012)



CePaL Snow White



CePaL Pearl White



CePaL Silver Grey

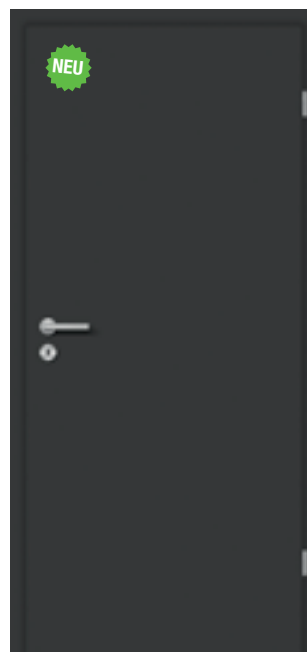

CePaL Ebony

GARANT
Türen für Ihr Zuhause



kratz- und
abriebfest



stoßfest



hitzebeständig



weitgehend
resistent gegen
Reinigungsmittel



beständig
gegen
Zigaretteglut



pflegeleicht



lichtecht

LAGERPROGRAMM & MEHR CPL TÜREN + ZARGEN

Türblätter – Höhe 1985 und 2110 mm

Einhängefertige Türen (EHF Türen) nach DIN 18101, ML Röhrenspankern, glatt, ca. 39/40 mm, gefälzt,

BB-Schloss nickel-silber, Bänder V0020 vernickelt (Lichtausschnitt inkl. Glasleisten GL21, ohne Glas), ohne Türdrücker

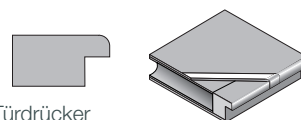

Oberfläche CePaL	Lieferzeit	Höhe	Kante	610/735/ 860/985	Norm-LA 860/985
Weißlack 9010	Lagerware	1985 mm	Rundkante	174,00 €/St.	216,00 €/St.
Weiß Struktur Premium	ca. 15 Arbeitstage	1985 mm	Rundkante	174,00 €/St.	216,00 €/St.
Weißlack 9016	Lagerware	1985 mm	kleine Rundkante	174,00 €/St.	216,00 €/St.
Weißlack 9010	Lagerware	2110 mm	Rundkante	191,00 €/St.	233,00 €/St.
Weißlack 9016 NEU	Lagerware	2110 mm	kleine Rundkante	191,00 €/St.	233,00 €/St.
Snow White NEU	ca. 40 Arbeitstage	1985 mm	kleine Rundkante	174,00 €/St.	216,00 €/St.
Pearl White NEU	ca. 40 Arbeitstage	1985 mm	kleine Rundkante	174,00 €/St.	216,00 €/St.
Silver Grey NEU	ca. 40 Arbeitstage	1985 mm	kleine Rundkante	174,00 €/St.	216,00 €/St.
Ebony NEU	ca. 40 Arbeitstage	1985 mm	kleine Rundkante	174,00 €/St.	216,00 €/St.

Türzargen - Höhe 1985 und 2110 mm

Montagezargen, Wandstärkeausgleich -5/+15 mm möglich, Bekleidungsbreite 60 mm,

Rundkante, Standard Schließblech nickel-silber und zwei Bänder V3400WF vernickelt:

lagernd: 610 x 145 | 735 von 105 bis 270 | 860 von 105 bis 325 | 985 x 145 und 270

Durchgangsfutter (Dufu) sowie die Wandstärken (WS) 185/240/290 nur in Türblattbreite (TB) 860 mm lagernd.

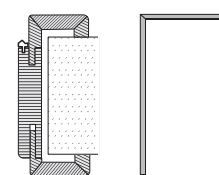

OF CePaL	Lieferzeit	Höhe	105/ 125/145	165	185/205	240/270	290/325	DUFU 145	DUFU 270
Weißlack 9010	Lagerware	1985	150,00 €/St.	158,00 €/St.	170,00 €/St.	175,00 €/St.	206,00 €/St.	209,00 €/St.	242,00 €/St.
Weiß Str. Premium	ca. 15 AT	1985	150,00 €/St.	158,00 €/St.	170,00 €/St.	175,00 €/St.	206,00 €/St.	209,00 €/St.	242,00 €/St.
Weißlack 9016*	Lagerware	1985	150,00 €/St.	158,00 €/St.	170,00 €/St.	175,00 €/St.	206,00 €/St.	209,00 €/St.	242,00 €/St.
Weißlack 9010	Lagerware	2110	162,00 €/St.	171,00 €/St.	185,00 €/St.	191,00 €/St.	221,00 €/St.	225,00 €/St.	259,00 €/St.
Weißlack 9016* NEU	Lagerware	2110	162,00 €/St.	171,00 €/St.	185,00 €/St.	191,00 €/St.	221,00 €/St.	225,00 €/St.	259,00 €/St.
Snow White* NEU	ca. 40 AT	1985	150,00 €/St.	158,00 €/St.	170,00 €/St.	175,00 €/St.	206,00 €/St.	209,00 €/St.	242,00 €/St.
Pearl White* NEU	ca. 40 AT	1985	150,00 €/St.	158,00 €/St.	170,00 €/St.	175,00 €/St.	206,00 €/St.	209,00 €/St.	242,00 €/St.
Silver Grey* NEU	ca. 40 AT	1985	150,00 €/St.	158,00 €/St.	170,00 €/St.	175,00 €/St.	206,00 €/St.	209,00 €/St.	242,00 €/St.
Ebony* NEU	ca. 40 AT	1985	150,00 €/St.	158,00 €/St.	170,00 €/St.	175,00 €/St.	206,00 €/St.	209,00 €/St.	242,00 €/St.

*kleine Rundkante

Ergänzungsprogramm – Türblätter – LZ beachten!

Normtüre
PLUS

Zusatzleistung	Mehrpreis	Lieferzeit
Stabilisator, verstärkte Rahmenkonstruktion*	63,00 €	ca. 40 Arbeitstage
zwei 3teilige Bänder V0026WF vernickelt, eingebaut	23,00 €	ca. 40 Arbeitstage
Schloß BB/PZ/WC Kl. 2 mit Flüsterfalle D 55 ni-silber, lose	24,00 €	Lagerware
ohne Schlüssellochbohrung	11,00 €	ca. 40 Arbeitstage

Ergänzungsprogramm – Türzargen – LZ beachten!

Zusatzleistung	Mehrpreis	Lieferzeit
Zarge Rundkante mit Bekleidungsbreite 75mm	35,00 €	ca. 40 Arbeitstage
zwei Rahmenteile V4400WF vernickelt, lose	17,00 €	Lagerware
Kurzschließblech Edelstahl für GGT, eingebaut	42,00 €	ca. 40 Arbeitstage
Langschließblech silberfarbig für GGT, lose	13,00 €	Lagerware



Normtüre
PLUS

Röhrenspankernmittellage mit Standardrahmen zuzüglich Rahmenstabilisator*

- Steigerung der Wertigkeit des Türblattes
- Eigenschaft Klimaklasse 2
- geeignet für Wohnräume mit erhöhten klimatischen Einflüssen auf das Türblatt (Badezimmer, WC,...)

Höhe 211 cm
Mehrpreis
+ 8 % für
Bestellware!
(Lieferzeit)

GARANT
Türen für Ihr Zuhause

Unverbindliche Preisempfehlung zzgl. gesetzl. MwSt an gewerbliche Kunden.

WEIß – NEU MIT PREMIUMKANTE

Erstklassige Kantentechnologie für zahlreiche Einsatzgebiete

Um eine perfekte Kantentoptik an der Türkante zu erhalten, haben wir bei GARANT die Entwicklung der Nullfugentechnologie kontinuierlich vorangetrieben. Mit kleinem Radius an Aufdeck- und Falzseite der Tür, extremer Strapazierfähigkeit und besten Reinigungseigenschaften, ist unsere Premiumkante eine klare Entscheidung für höchste Qualität.



CePaL Weißblack
9010 (015)



CePaL Weißblack
9016 (016)



Erhöhte
Stoßfestigkeit



Verbesserte
Langlebigkeit



Hochwertige
Optik



Erhöhte
Feuchte-
beständigkeit



Reinigungs-
freundlich und
labortauglich



Verringerte Verlet-
zungsgefahr
(entspricht KITA-
Kante)



LAGERPROGRAMM & MEHR CPL TÜREN + ZARGEN

Türblätter – Höhe 1985 und 2110 mm

Einhängfertige Türen (EHF Türen) nach DIN 18101, ML Röhrenspankern, glatt, ca. 39/40 mm, gefälzt, BB-Schloss nickel-silber, Bänder V0020 vernickelt (Lichtausschnitt inkl. Glasleisten GL21, ohne Glas), ohne Türdrücker

Premiumkante PK2.0

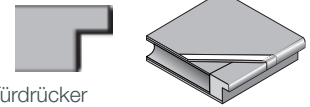

Oberfläche CePaL	Lieferzeit	Höhe	Kante	610/735/ 860/985	Norm-LA 860/985
Weißlack 9010	ca. 40 Arbeitstage	1985 mm	Premiumkante	226,00 €/St.	267,00 €/St.
Weißlack 9016	ca. 15 Arbeitstage	1985 mm	Premiumkante	226,00 €/St.	267,00 €/St.
Weißlack 9010	ca. 40 Arbeitstage	2110 mm	Premiumkante	246,00 €/St.	288,00 €/St.
Weißlack 9016	ca. 40 Arbeitstage	2110 mm	Premiumkante	246,00 €/St.	288,00 €/St.

Türzargen - Höhe 1985 und 2110 mm

Montagezargen, Wandstärkenausgleich -5/+15 mm möglich, Bekleidungsbreite 60 mm, Rundkante, Standard Schließblech nickel-silber und zwei Bänder V3400WF vernickelt:

lagernd: 610 x 145 | 735 von 105 bis 270 | 860 von 105 bis 325 | 985 x 145 und 270

Durchgangsfutter (Dufu) sowie die Wandstärken (WS) 185/240/290 nur in Türblattbreite (TB) 860 mm lagernd.

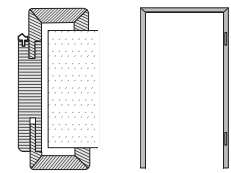

OF CePaL	Lieferzeit	Höhe	105/ 125/145	165	185/205	240/270	290/325	DUFU 145	DUFU 270
Weißlack 9010	Lagerware	1985	150,00 €/St.	158,00 €/St.	170,00 €/St.	175,00 €/St.	206,00 €/St.	209,00 €/St.	242,00 €/St.
Weißlack 9016	Lagerware	1985	150,00 €/St.	158,00 €/St.	170,00 €/St.	175,00 €/St.	206,00 €/St.	209,00 €/St.	242,00 €/St.
Weißlack 9010	Lagerware	2110	162,00 €/St.	171,00 €/St.	185,00 €/St.	191,00 €/St.	221,00 €/St.	225,00 €/St.	259,00 €/St.
Weißlack 9016	Lagerware	2110	162,00 €/St.	171,00 €/St.	185,00 €/St.	191,00 €/St.	221,00 €/St.	225,00 €/St.	259,00 €/St.

Ergänzungsprogramm – Türblätter – LZ beachten!

Normtüre
PLUS

Zusatzleistung	Mehrpreis	Lieferzeit
Stabilisator, verstärkte Rahmenkonstruktion*	63,00 €	ca. 40 Arbeitstage
zwei 3teilige Bänder V0026WF vernickelt, eingebaut	23,00 €	ca. 40 Arbeitstage
Schloß BB/PZ/WC Kl. 2 mit Flüsterfalle D 55 ni-silber, lose	24,00 €	Lagerware
ohne Schlüssellochbohrung	11,00 €	ca. 40 Arbeitstage

Ergänzungsprogramm – Türzargen – LZ beachten!

Zusatzleistung	Mehrpreis	Lieferzeit
Zarge Rundkante mit Bekleidungsbreite 75mm	35,00 €	ca. 40 Arbeitstage
zwei Rahmenteile V4400WF vernickelt, lose	17,00 €	Lagerware
Kurzschließblech Edelstahl für GGT, eingebaut	42,00 €	ca. 40 Arbeitstage
Langschließblech silberfarbig für GGT, lose	13,00 €	Lagerware

Normtüre
PLUS

Röhrenspankernmittellage mit Standardrahmen zuzüglich Rahmenstabilisator*

- Steigerung der Wertigkeit des Türblattes
- Eigenschaft Klimaklasse 2
- geeignet für Wohnräume mit erhöhten klimatischen Einflüssen auf das Türblatt (Badezimmer, WC,...)

Höhe 211 cm
Mehrpreis
+ 8 % für
Bestellware!
(Lieferzeit)

GARANT
Türen für Ihr Zuhause

DIE ASTRA TÜREN KOLLEKTION 6.0

38
Astra CPL
Oberflächen
lieferbar!



Ahorn CPL



Buche natur CPL



Ureiche CPL (032)



Ureiche quer CPL (025)



Esche weiß CPL

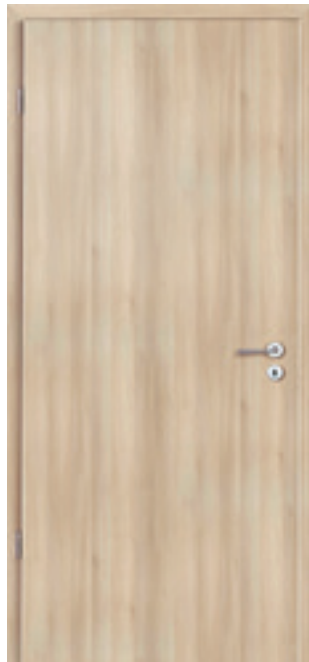

Akazie CPL



Eiche natur CPL



Türblätter – Höhe 1985 mm

Türblatt Röhrenspan, smart²kante, gefälzt, glatt, ca. 39/40 mm,
Bänder V 0020, vernickelt, BB-Schloss neusilber (Lichtausschnitt inkl. Glasleisten Typ L, ohne Glas), ohne Türdrücker

Oberfläche	Lieferzeit	Kante	610/735/ 860/985	Norm-LA 860/985
Ahorn CPL	ca. 20 Arbeitstage	smart ² kante	192,00 €/St.	247,00 €/St.
Buche natur CPL	ca. 20 Arbeitstage	smart ² kante	192,00 €/St.	247,00 €/St.
Ureiche CPL	Lagerware	smart ² kante	192,00 €/St.	247,00 €/St.
Ureiche quer CPL	Lagerware	smart ² kante	214,00 €/St.	268,00 €/St.
Esche weiß CPL	ca. 20 Arbeitstage	smart ² kante	192,00 €/St.	247,00 €/St.
Akazie CPL	ca. 20 Arbeitstage	smart ² kante	192,00 €/St.	247,00 €/St.
Eiche natur CPL	ca. 20 Arbeitstage	smart ² kante	192,00 €/St.	247,00 €/St.

Türzargen – Höhe 1985 mm

smart²-Zarge, gefälzt, Bekleidungsbreite 60 mm, Wandstärkenausgleich -5/+15 mm möglich,
Bänder V 3400 WF, vernickelt, Standard Schließblech, neusilber

lagernd: 610 x 140 | 735 von 100 bis 270 | 860 von 100 bis 330 | 985 x 140 und 270

Durchgangsfutter (Dufu) sowie die Wandstärken (WS) 180/240/290 nur in Türblattbreite (TB) 860 mm lagernd.



Oberfläche	Lieferzeit	100/120/ 140/160	180/200	240/270	290/330	DUFU 140	DUFU 270
Ahorn CPL	ca. 20 Arbeitstage	153,00 €/St.	174,00 €/St.	193,00 €/St.	232,00 €/St.	242,00 €/St.	281,00 €/St.
Buche natur CPL	ca. 20 Arbeitstage	153,00 €/St.	174,00 €/St.	193,00 €/St.	232,00 €/St.	242,00 €/St.	281,00 €/St.
Ureiche CPL	Lagerware	153,00 €/St.	174,00 €/St.	193,00 €/St.	232,00 €/St.	242,00 €/St.	281,00 €/St.
Esche weiß CPL	ca. 20 Arbeitstage	153,00 €/St.	174,00 €/St.	193,00 €/St.	232,00 €/St.	242,00 €/St.	281,00 €/St.
Akazie CPL	ca. 20 Arbeitstage	153,00 €/St.	174,00 €/St.	193,00 €/St.	232,00 €/St.	242,00 €/St.	281,00 €/St.
Eiche natur CPL	ca. 20 Arbeitstage	153,00 €/St.	174,00 €/St.	193,00 €/St.	232,00 €/St.	242,00 €/St.	281,00 €/St.

Ergänzungsprogramm – Türblätter – LZ beachten!

Zusatzleistung	Mehrpreis	Lieferzeit
Aufbau Eigenschaft Klimaklasse 2/M	43,00 €	ca. 40 Arbeitstage
zwei 3teilige Bänder V0026WF vernickelt, eingebaut	23,00 €	ca. 40 Arbeitstage
Schloß BB/PZ/WC Kl. 2 mit Flüsterfalle D 55 ni-silber, lose	24,00 €	Lagerware
ohne Schlüssellochbohrung	11,00 €	ca. 40 Arbeitstage

Ergänzungsprogramm – Türzargen – LZ beachten!

Zusatzleistung	Mehrpreis	Lieferzeit
Zarge mit Bekleidungsbreite 80 mm	43,00 €	ca. 40 Arbeitstage
zwei Rahmentteile V4400WF vernickelt, lose	17,00 €	Lagerware
Kurzschließblech silberfarbig für GGT, eingebaut	62,00 €	ca. 40 Arbeitstage
Langschließblech silberfarbig für GGT, lose	15,00 €	Lagerware

Die smart²kante ist ein innovatives Lizenzprodukt

Unverbindliche Preisempfehlung zzgl. gesetzl. MwSt an gewerbliche Kunden.



eine Produktmarke der



DIE ASTRA TÜREN KOLLEKTION 6.0

38
Astra CPL
Oberflächen
lieferbar!



Pinea Snow CPL



Pinea Snow quer CPL

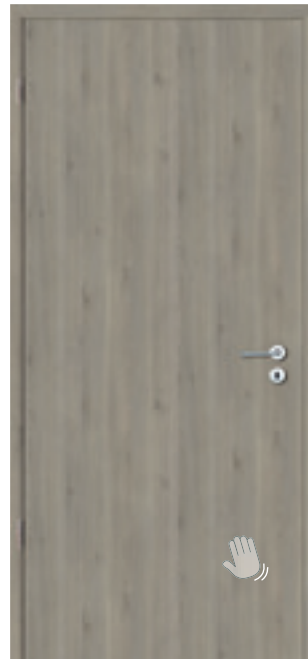

Pinea Silver CPL



Pinea Silver quer CPL



*Nano-Matt Weiß CPL

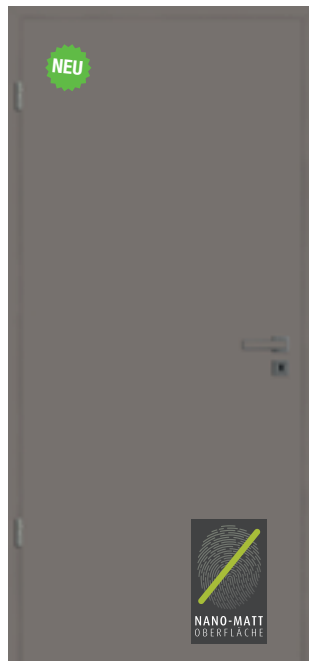

*Nano-Matt Fossil CPL

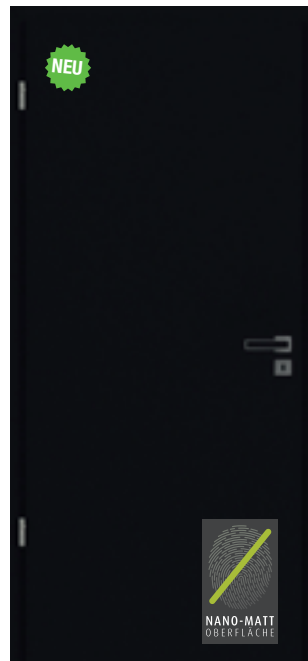

*Nano-Matt Schwarz CPL



Corteo Weiß quer CPL

*Nano-Matt Oberflächen ab ca. September 2023 lieferbar!

smart²kante TÜREN + ZARGEN



Türblätter – Höhe 1985 mm

Türblatt Röhrenspan, smart²kante, gefälzt, glatt, ca. 39/40 mm,

Bänder V 0020, vernickelt, BB-Schloss neusilber (Lichtausschnitt inkl. Glasleisten Typ L, ohne Glas), ohne Türdrücker

Oberfläche	Lieferzeit	Kante	610/735/ 860/985	Norm-LA 860/985
Pinea Snow CPL	ca. 40 Arbeitstage	smart ² kante	192,00 €/St.	247,00 €/St.
Pinea Snow quer CPL	ca. 20 Arbeitstage	smart ² kante	214,00 €/St.	268,00 €/St.
Pinea Silver CPL	ca. 40 Arbeitstage	smart ² kante	192,00 €/St.	247,00 €/St.
Pinea Silver quer CPL	ca. 20 Arbeitstage	smart ² kante	214,00 €/St.	268,00 €/St.
*Nano-Matt Weiß CPL	ca. 40 Arbeitstage	smart ² kante	234,00 €/St.	288,00 €/St.
*Nano-Matt Fossil CPL	ca. 40 Arbeitstage	smart ² kante	234,00 €/St.	288,00 €/St.
*Nano-Matt Schwarz CPL	ca. 40 Arbeitstage	smart ² kante	234,00 €/St.	288,00 €/St.
Corteo Weiß quer CPL	ca. 40 Arbeitstage	smart ² kante	214,00 €/St.	268,00 €/St.

Türzargen – Höhe 1985 mm

smart²-Zarge, gefälzt, Bekleidungsbreite 60 mm, Wandstärkenausgleich -5/+15 mm möglich,

Bänder V 3400 WF, vernickelt, Standard Schließblech, neusilber

lagernd: 610 x 140 | 735 von 100 bis 270 | 860 von 100 bis 330 | 985 x 140 und 270

Durchgangsfutter (Dufu) sowie die Wandstärken (WS) 180/240/290 nur in Türblattbreite (TB) 860 mm lagernd.



Oberfläche	Lieferzeit	100/120/ 140/160	180/200	240/270	290/330	DUFU 140	DUFU 270
Pinea Snow CPL	ca. 20 Arbeitstage	153,00 €/St.	174,00 €/St.	193,00 €/St.	232,00 €/St.	242,00 €/St.	281,00 €/St.
Pinea Silver CPL	ca. 20 Arbeitstage	153,00 €/St.	174,00 €/St.	193,00 €/St.	232,00 €/St.	242,00 €/St.	281,00 €/St.
*Nano-Matt Weiß CPL	ca. 40 Arbeitstage	173,00 €/St.	194,00 €/St.	213,00 €/St.	252,00 €/St.	262,00 €/St.	301,00 €/St.
*Nano-Matt Fossil CPL	ca. 40 Arbeitstage	173,00 €/St.	194,00 €/St.	213,00 €/St.	252,00 €/St.	262,00 €/St.	301,00 €/St.
*Nano-Matt Schwarz CPL	ca. 40 Arbeitstage	173,00 €/St.	194,00 €/St.	213,00 €/St.	252,00 €/St.	262,00 €/St.	301,00 €/St.
Corteo Weiß CPL	ca. 40 Arbeitstage	153,00 €/St.	174,00 €/St.	193,00 €/St.	232,00 €/St.	242,00 €/St.	281,00 €/St.

Ergänzungsprogramm – Türblätter – LZ beachten!

Zusatzleistung	Mehrpreis	Lieferzeit
Aufbau Eigenschaft Klimaklasse 2/M	43,00 €	ca. 40 Arbeitstage
zwei 3teilige Bänder V0026WF vernickelt, eingebaut	23,00 €	ca. 40 Arbeitstage
Schloß BB/PZ/WC Kl. 2 mit Flüsterfalle D 55 ni-silber, lose	24,00 €	Lagerware
ohne Schlüssellochbohrung	11,00 €	ca. 40 Arbeitstage

Ergänzungsprogramm – Türzargen – LZ beachten!

Zusatzleistung	Mehrpreis	Lieferzeit
Zarge mit Bekleidungsbreite 80 mm	43,00 €	ca. 40 Arbeitstage
zwei Rahmentteile V4400WF vernickelt, lose	17,00 €	Lagerware
Kurzschließblech silberfarbig für GGT, eingebaut	62,00 €	ca. 40 Arbeitstage
Langschließblech silberfarbig für GGT, lose	15,00 €	Lagerware

*Nano-Matt Oberflächen ab ca. September 2023 lieferbar!

Die smart²kante ist ein innovatives Lizenzprodukt

Unverbindliche Preisempfehlung zzgl. gesetzl. MwSt an gewerbliche Kunden.



eine Produktmarke der



DIE ASTRA TÜREN KOLLEKTION 6.0

38
Astra CPL
Oberflächen
lieferbar!



FACHWERK
Eiche natur CPL (034)



FACHWERK
Eiche natur quer CPL (034)

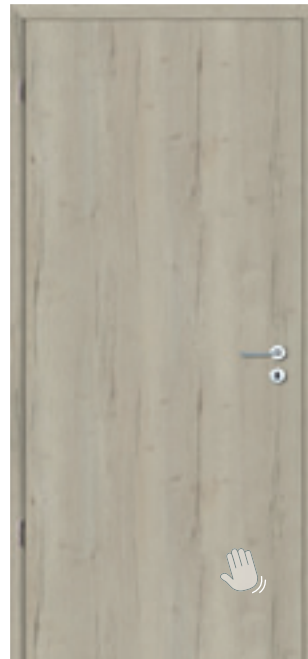

FACHWERK
Eiche sand CPL



FACHWERK
Eiche sand quer CPL



FACHWERK
Eiche Honig CPL (045)



FACHWERK
Eiche Honig quer CPL (045)

smart²kante TÜREN + ZARGEN



Türblätter – Höhe 1985 und 2110 mm

Türblatt Röhrenspan, smart²kante, gefälzt, glatt, ca. 39/40 mm,
Bänder V 0020, vernickelt, BB-Schloss neusilber (Lichtausschnitt inkl. Glasleisten Typ L, ohne Glas), ohne Türdrücker

Oberfläche	Lieferzeit	Höhe	Kante	610/735/ 860/985	Norm-LA 860/985
Fachwerk Eiche natur CPL	ca. 40 Arbeitstage	1985 mm	smart ² kante	192,00 €/St.	247,00 €/St.
Fachwerk Eiche natur quer CPL	ca. 20 Arbeitstage	1985 mm	smart ² kante	214,00 €/St.	268,00 €/St.
Fachwerk Eiche sand CPL	ca. 40 Arbeitstage	1985 mm	smart ² kante	192,00 €/St.	247,00 €/St.
Fachwerk Eiche sand quer CPL	ca. 20 Arbeitstage	1985 mm	smart ² kante	214,00 €/St.	268,00 €/St.
Fachwerk Eiche Honig CPL NEU	Lagerware	1985 mm	smart ² kante	192,00 €/St.	247,00 €/St.
Fachwerk Eiche Honig quer CPL NEU	Lagerware	1985 mm	smart ² kante	214,00 €/St.	268,00 €/St.
Fachwerk Eiche Honig CPL NEU	Lagerware	2110 mm	smart ² kante	215,00 €/St.	277,00 €/St.
Fachwerk Eiche Honig quer CPL NEU	Lagerware	2110 mm	smart ² kante	240,00 €/St.	300,00 €/St.

Türzargen – Höhe 1985 und 2110 mm

smart²-Zarge, gefälzt, Bekleidungsbreite 60 mm, Wandstärkenausgleich -5/+15 mm möglich,
Bänder V 3400 WF, vernickelt, Standard Schließblech, neusilber



Oberfläche	Lieferzeit	Höhe in mm	100/120/ 140/160	180/200	240/270	290/330	DUFU 140	DUFU 270
Fachwerk Eiche natur CPL	ca. 20 Arbeitstage	1985	153,00 €/St.	174,00 €/St.	193,00 €/St.	232,00 €/St.	242,00 €/St.	281,00 €/St.
Fachwerk Eiche sand CPL	ca. 20 Arbeitstage	1985	153,00 €/St.	174,00 €/St.	193,00 €/St.	232,00 €/St.	242,00 €/St.	281,00 €/St.
Fachwerk Eiche Honig CPL NEU	Lagerware	1985	153,00 €/St.	174,00 €/St.	193,00 €/St.	232,00 €/St.	242,00 €/St.	281,00 €/St.
Fachwerk Eiche Honig quer CPL NEU	Lagerware	2110	171,00 €/St.	195,00 €/St.	216,00 €/St.	260,00 €/St.	271,00 €/St.	315,00 €/St.

Ergänzungsprogramm – Türblätter – LZ beachten!

Zusatzleistung	Mehrpreis	Lieferzeit
Aufbau Eigenschaft Klimaklasse 2/M	43,00 €	ca. 40 Arbeitstage
zwei 3teilige Bänder V0026WF vernickelt, eingebaut	23,00 €	ca. 40 Arbeitstage
Schloß BB/PZ/WC Kl. 2 mit Flüsterfalle D 55 ni-silber, lose	24,00 €	Lagerware
ohne Schlüssellochbohrung	11,00 €	ca. 40 Arbeitstage

Ergänzungsprogramm – Türzargen – LZ beachten!

Zusatzleistung	Mehrpreis	Lieferzeit
Zarge mit Bekleidungsbreite 80 mm	43,00 €	ca. 40 Arbeitstage
zwei Rahmenteile V4400WF vernickelt, lose	17,00 €	Lagerware
Kurzschließblech silberfarbig für GGT, eingebaut	62,00 €	ca. 40 Arbeitstage
Langschließblech silberfarbig für GGT, lose	15,00 €	Lagerware

Die smart²kante ist ein innovatives Lizenzprodukt

Unverbindliche Preisempfehlung zzgl. gesetzl. MwSt an gewerbliche Kunden.



eine Produktmarke der



DIE ASTRA TÜREN KOLLEKTION 6.0

38
Astra CPL
Oberflächen
lieferbar!



Weißlack ähnl. 9010 CPL



Verkehrsweiß ähnl. 9016 CPL



Uni weiß matt CPL



Uni grau matt CPL



Angora matt CPL

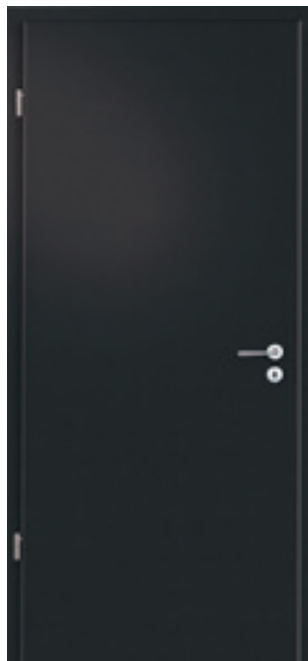

Anthrazit matt CPL



streichfähig Easycolor CPL

CPL
streichfähig ist
musterrechtlich
geschützt!





Türblätter – Höhe 1985 mm

Türblatt Röhrenspan, smart²kante, gefälzt, glatt, ca. 39/40 mm,
Bänder V 0020, vernickelt, BB-Schloss neusilber (Lichtausschnitt inkl. Glasleisten Typ L, ohne Glas), ohne Türdrücker

Oberfläche	Lieferzeit	Kante	610/735/ 860/985	Norm-LA 860/985
Weißlack ähnl. 9010 CPL	ca. 20 Arbeitstage	smart ² kante	164,00 €/St.	218,00 €/St.
Verkehrsweiß ähnl. 9016 CPL	ca. 20 Arbeitstage	smart ² kante	164,00 €/St.	218,00 €/St.
Uni weiß matt CPL	ca. 40 Arbeitstage	smart ² kante	192,00 €/St.	247,00 €/St.
Uni grau matt CPL	ca. 40 Arbeitstage	smart ² kante	192,00 €/St.	247,00 €/St.
Angora matt CPL NEU	ca. 40 Arbeitstage	smart ² kante	192,00 €/St.	247,00 €/St.
Anthrazit matt CPL	ca. 40 Arbeitstage	smart ² kante	192,00 €/St.	247,00 €/St.
streichfähig Easycolor CPL	ca. 40 Arbeitstage	smart ² kante	258,00 €/St.	334,00 €/St.

Türzargen – Höhe 1985 mm

smart²-Zarge, gefälzt, Bekleidungsbreite 60 mm, Wandstärkenausgleich -5/+15 mm möglich,
Bänder V 3400 WF, vernickelt, Standard Schließblech, neusilber



Oberfläche	Lieferzeit	100/120/ 140/160	180/200	240/270	290/330	DUFU 140	DUFU 270
Weißlack ähnl. 9010 CPL	ca. 20 Arbeitstage	140,00 €/St.	160,00 €/St.	176,00 €/St.	207,00 €/St.	230,00 €/St.	265,00 €/St.
Weißlack ähnl. 9016 CPL	ca. 20 Arbeitstage	140,00 €/St.	160,00 €/St.	176,00 €/St.	207,00 €/St.	230,00 €/St.	265,00 €/St.
Uni weiß matt CPL	ca. 40 Arbeitstage	153,00 €/St.	174,00 €/St.	193,00 €/St.	232,00 €/St.	242,00 €/St.	281,00 €/St.
Uni grau matt CPL	ca. 40 Arbeitstage	153,00 €/St.	174,00 €/St.	193,00 €/St.	232,00 €/St.	242,00 €/St.	281,00 €/St.
Angora matt CPL NEU	ca. 40 Arbeitstage	153,00 €/St.	174,00 €/St.	193,00 €/St.	232,00 €/St.	242,00 €/St.	281,00 €/St.
Anthrazit matt CPL	ca. 40 Arbeitstage	153,00 €/St.	174,00 €/St.	193,00 €/St.	232,00 €/St.	242,00 €/St.	281,00 €/St.
streichfähig Easycolor CPL	ca. 40 Arbeitstage	205,00 €/St.	234,00 €/St.	263,00 €/St.	309,00 €/St.	325,00 €/St.	383,00 €/St.

Ergänzungsprogramm – Türblätter – LZ beachten!

Zusatzleistung	Mehrpreis	Lieferzeit
Aufbau Eigenschaft Klimaklasse 2/M	43,00 €	ca. 40 Arbeitstage
zwei 3teilige Bänder V0026WF vernickelt, eingebaut	23,00 €	ca. 40 Arbeitstage
Schloß BB/PZ/WC Kl. 2 mit Flüsterfalle D 55 ni-silber, lose	24,00 €	Lagerware
ohne Schlüssellochbohrung	11,00 €	ca. 40 Arbeitstage

Ergänzungsprogramm – Türzargen – LZ beachten!

Zusatzleistung	Mehrpreis	Lieferzeit
Zarge mit Bekleidungsbreite 80 mm	43,00 €	ca. 40 Arbeitstage
zwei Rahmenteile V4400WF vernickelt, lose	17,00 €	Lagerware
Kurzschließblech silberfarbig für GGT, eingebaut	62,00 €	ca. 40 Arbeitstage
Langschließblech silberfarbig für GGT, lose	15,00 €	Lagerware

Die smart²kante ist ein innovatives Lizenzprodukt

Unverbindliche Preisempfehlung zzgl. gesetzl. MwSt an gewerbliche Kunden.



eine Produktmarke der



DIE ASTRA TÜREN KOLLEKTION 6.0

38
Astra CPL
Oberflächen
lieferbar!



Effekt weiß CPL
ähnlich RAL9016



Effekt Eiche Corda CPL



Effekt Onyx CPL



Effekt Nuss CPL



Effekt Eiche Nero CPL



Effekt weiß quer CPL
ähnlich RAL9016



Effekt Eiche Corda quer
CPL



Effekt Onyx quer CPL



Effekt Nuss quer CPL



Effekt Eiche Nero quer CPL

smart²kante TÜREN + ZARGEN



Türblätter – Höhe 1985 mm

Türblatt Röhrenspan, smart²kante, gefälzt, glatt, ca. 39/40 mm,
Bänder V 0020, vernickelt, BB-Schloss neusilber (Lichtausschnitt inkl. Glasleisten Typ L, ohne Glas), ohne Türdrücker

Oberfläche	Lieferzeit	Kante	610/735/ 860/985	Norm-LA 860/985
Effekt weiß CPL ähnlich RAL9016	ca. 20 Arbeitstage	smart ² kante	192,00 €/St.	247,00 €/St.
Effekt Eiche Corda CPL NEU	ca. 40 Arbeitstage	smart ² kante	192,00 €/St.	247,00 €/St.
Effekt Onyx CPL	ca. 40 Arbeitstage	smart ² kante	192,00 €/St.	247,00 €/St.
Effekt Nuss CPL NEU	ca. 40 Arbeitstage	smart ² kante	192,00 €/St.	247,00 €/St.
Effekt Eiche Nero CPL	ca. 40 Arbeitstage	smart ² kante	192,00 €/St.	247,00 €/St.
Effekt weiß quer CPL ähnlich RAL9016	ca. 20 Arbeitstage	smart ² kante	214,00 €/St.	268,00 €/St.
Effekt Eiche Corda quer CPL NEU	ca. 40 Arbeitstage	smart ² kante	214,00 €/St.	268,00 €/St.
Effekt Onyx quer CPL	ca. 40 Arbeitstage	smart ² kante	214,00 €/St.	268,00 €/St.
Effekt Nuss quer CPL NEU	ca. 40 Arbeitstage	smart ² kante	214,00 €/St.	268,00 €/St.
Effekt Eiche Nero quer CPL	ca. 40 Arbeitstage	smart ² kante	214,00 €/St.	268,00 €/St.

Türzargen – Höhe 1985 mm

smart²-Zarge, gefälzt, Bekleidungsbreite 60 mm, Wandstärkenausgleich -5/+15 mm möglich
Bänder V 3400 WF, vernickelt, Standard Schließblech, neusilber



Oberfläche	Lieferzeit	100/120/ 140/160	180/200	240/270	290/330	DUFU 140	DUFU 270
Effekt weiß CPL ähnlich RAL9016	ca. 20 Arbeitstage	153,00 €/St.	174,00 €/St.	193,00 €/St.	232,00 €/St.	242,00 €/St.	281,00 €/St.
Effekt Eiche Corda CPL NEU	ca. 40 Arbeitstage	153,00 €/St.	174,00 €/St.	193,00 €/St.	232,00 €/St.	242,00 €/St.	281,00 €/St.
Effekt Onyx CPL	ca. 40 Arbeitstage	153,00 €/St.	174,00 €/St.	193,00 €/St.	232,00 €/St.	242,00 €/St.	281,00 €/St.
Effekt Nuss CPL NEU	ca. 40 Arbeitstage	153,00 €/St.	174,00 €/St.	193,00 €/St.	232,00 €/St.	242,00 €/St.	281,00 €/St.
Effekt Eiche Nero CPL	ca. 40 Arbeitstage	153,00 €/St.	174,00 €/St.	193,00 €/St.	232,00 €/St.	242,00 €/St.	281,00 €/St.

Ergänzungsprogramm – Türblätter – LZ beachten!

Zusatzleistung	Mehrpreis	Lieferzeit
Aufbau Eigenschaft Klimaklasse 2/M	43,00 €	ca. 40 Arbeitstage
zwei 3teilige Bänder V0026WF vernickelt, eingebaut	23,00 €	ca. 40 Arbeitstage
Schloß BB/PZ/WC Kl. 2 mit Flüsterfalle D 55 ni-silber, lose	24,00 €	Lagerware
ohne Schlüssellochbohrung	11,00 €	ca. 40 Arbeitstage

Ergänzungsprogramm – Türzargen – LZ beachten!

Zusatzleistung	Mehrpreis	Lieferzeit
Zarge mit Bekleidungsbreite 80 mm	43,00 €	ca. 40 Arbeitstage
zwei Rahmentteile V4400WF vernickelt, lose	17,00 €	Lagerware
Kurzschließblech silberfarbig für GGT, eingebaut	62,00 €	ca. 40 Arbeitstage
Langschließblech silberfarbig für GGT, lose	15,00 €	Lagerware

Die smart²kante ist ein innovatives Lizenzprodukt

Unverbindliche Preisempfehlung zzgl. gesetzl. MwSt an gewerbliche Kunden.



eine Produktmarke der



DuriTop STRUKTUR OBERFLÄCHEN

Markanter Charakter. Die ursprüngliche Kraft der Natur erwacht in authentischen Holzoptiken und wird dank markanter Äste und spürbarer Strukturen erlebbar.

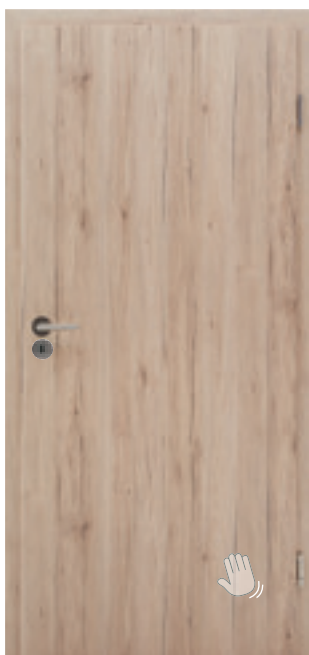

DuriTop Struktur
Eiche Barrique

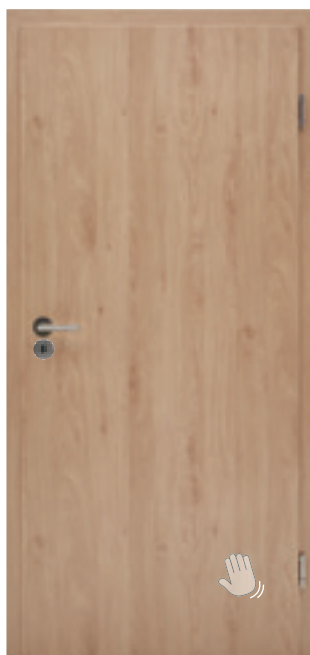

DuriTop Struktur
Eiche Creme Rustikal

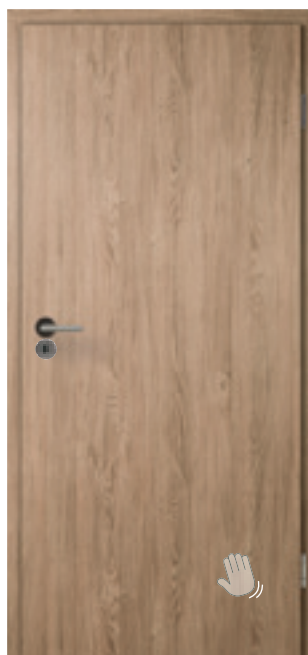

DuriTop Struktur
Raucheiche längs



DuriTop Struktur
Raucheiche quer*



DuriTop Struktur
Sandeiche längs



DuriTop Struktur
Sandeiche quer*

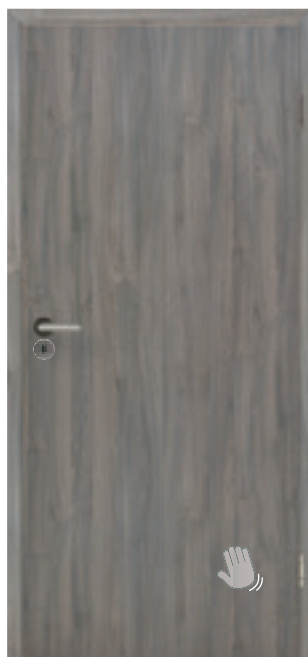

DuriTop Struktur
Steineiche

*Quer nur mit Überschlagkante eckig lieferbar!

DuriTop STRUKTUR OBERFLÄCHEN

Türblätter – Höhe 1985 mm

Türblatt Röhrenspan, gefälzt, glatt, ca. 39/40 mm,
Bänder V 0020, vernickelt, BB-Schloss neusilber (Lichtausschnitt inkl. Glasleisten GL 1, ohne Glas), ohne Türdrücker

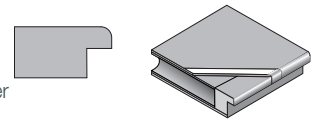

Oberfläche	Lieferzeit	Kante	610/ 735/860	985	Norm-LA 860	Norm-LA 985
Eiche Barrique	ca. 25 Arbeitstage	Rundkante	195,00 €/St.	212,00 €/St.	239,00 €/St.	259,00 €/St.
Eiche Creme Rustikal	ca. 25 Arbeitstage	Rundkante	195,00 €/St.	212,00 €/St.	239,00 €/St.	259,00 €/St.
Raucheiche längs	ca. 25 Arbeitstage	Rundkante	195,00 €/St.	212,00 €/St.	239,00 €/St.	259,00 €/St.
Raucheiche quer	ca. 25 Arbeitstage	eckig	210,00 €/St.	228,00 €/St.	254,00 €/St.	274,00 €/St.
Sandeiche längs	ca. 25 Arbeitstage	Rundkante	195,00 €/St.	212,00 €/St.	239,00 €/St.	259,00 €/St.
Sandeiche quer	ca. 25 Arbeitstage	eckig	210,00 €/St.	228,00 €/St.	254,00 €/St.	274,00 €/St.
Steineiche	ca. 25 Arbeitstage	Rundkante	195,00 €/St.	212,00 €/St.	239,00 €/St.	259,00 €/St.

Türzargen – Höhe 1985 mm

Rundkante, gefälzt, Bekleidungsbreite 60 mm,
Bänder V 3400 WF, vernickelt, Standard Schließblech, neusilber, Wandstärkenausgleich -7/+15 mm möglich



Oberfläche	Lieferzeit	100/125/ 145	165	185/205	240/270	290/330	DUFU 145	DUFU 270
Eiche Barrique	ca. 25 Arbeitstage	181,00 €/St.	196,00 €/St.	203,00 €/St.	222,00 €/St.	236,00 €/St.	253,00 €/St.	294,00 €/St.
Eiche Creme Rustikal	ca. 25 Arbeitstage	181,00 €/St.	196,00 €/St.	203,00 €/St.	222,00 €/St.	236,00 €/St.	253,00 €/St.	294,00 €/St.
Raucheiche	ca. 25 Arbeitstage	181,00 €/St.	196,00 €/St.	203,00 €/St.	222,00 €/St.	236,00 €/St.	253,00 €/St.	294,00 €/St.
Sandeiche	ca. 25 Arbeitstage	181,00 €/St.	196,00 €/St.	203,00 €/St.	222,00 €/St.	236,00 €/St.	253,00 €/St.	294,00 €/St.
Steineiche	ca. 25 Arbeitstage	181,00 €/St.	196,00 €/St.	203,00 €/St.	222,00 €/St.	236,00 €/St.	253,00 €/St.	294,00 €/St.

Ergänzungsprogramm – Türblätter – LZ beachten!

Zusatzleistung	Mehrpreis	Lieferzeit
Klasse „S“ Stabilisator aufrecht	34,00 €	ca. 25 Arbeitstage
zwei 3teilige Bänder V0026WF vernickelt, eingebaut	23,00 €	ca. 25 Arbeitstage
Schloß BB/PZ/WC Kl. 2 mit Flüsterfalle D 55 ni-silber, lose	24,00 €	Lagerware
ohne Schlüssellochbohrung	11,00 €	ca. 25 Arbeitstage

Ergänzungsprogramm – Türzargen – LZ beachten!

Zusatzleistung	Mehrpreis	Lieferzeit
Zarge mit Bekleidungsbreite 80 mm	106,00 €	ca. 25 Arbeitstage
zwei Rahmentteile V4400WF vernickelt, lose	17,00 €	Lagerware
Kurzschließblech edelstahlfarbig für GGT, eingebaut, 93 mm	42,00 €	ca. 25 Arbeitstage
Langschließblech silberfarbig für GGT, lose, 170 mm	26,00 €	ca. 25 Arbeitstage

DuriTop REPRO OBERFLÄCHEN

Natürlicher Charme. Die vertraute Optik heimischer Hölzer fügt sich harmonisch in nahezu jedes Ambiente und gibt unseren Räumen einen ganz eigenen, natürlichen Charme.



DuriTop Repro
Eiche hell

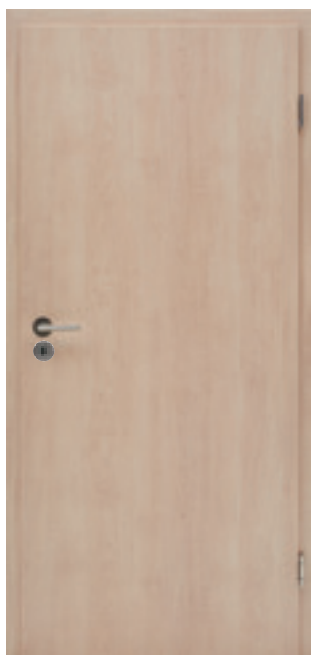

DuriTop Repro
Nova Ahorn

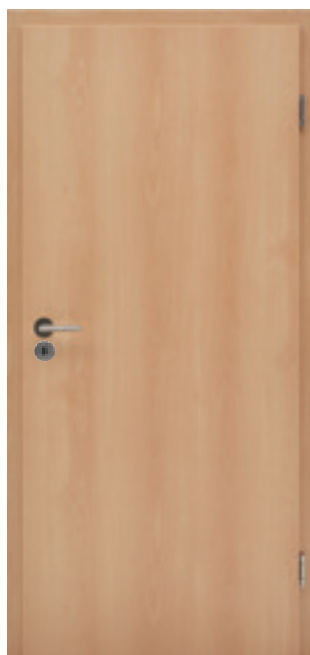

DuriTop Repro
Rotbuche hell



DuriTop Repro
Samtesche weiß



DuriTop REPRO OBERFLÄCHEN

Türblätter – Höhe 1985 mm

Türblatt Röhrenspan, gefälzt, glatt, ca. 39/40 mm,
Bänder V 0020, vernickelt, BB-Schloss neusilber (Lichtausschnitt inkl. Glasleisten GL1, ohne Glas), ohne Türdrücker

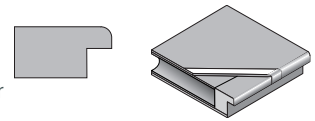

Oberfläche DuriTop Repro	Lieferzeit	Kante	610/ 735/860	985	Norm-LA 860	Norm-LA 985
Eiche hell	ca. 25 Arbeitstage	Rundkante	172,00 €/St.	187,00 €/St.	218,00 €/St.	235,00 €/St.
Nova Ahorn	ca. 25 Arbeitstage	Rundkante	172,00 €/St.	187,00 €/St.	218,00 €/St.	235,00 €/St.
Rotbuche hell	ca. 25 Arbeitstage	Rundkante	172,00 €/St.	187,00 €/St.	218,00 €/St.	235,00 €/St.
Samtesche weiß	ca. 25 Arbeitstage	Rundkante	172,00 €/St.	187,00 €/St.	218,00 €/St.	235,00 €/St.

Türzargen – Höhe 1985 mm

Rundkante, gefälzt, Bekleidungsbreite 60 mm,
Bänder V 3400 WF, vernickelt, Standard Schließblech, neusilber, Wandstärkenausgleich -7/+15 mm möglich



Oberfläche DuriTop Repro	Lieferzeit	100/125/ 145	165	185/205	240/270	290/330	DUFU 145	DUFU 270
Eiche hell	ca. 25 Arbeitstage	155,00 €/St.	167,00 €/St.	173,00 €/St.	188,00 €/St.	200,00 €/St.	229,00 €/St.	262,00 €/St.
Nova Ahorn	ca. 25 Arbeitstage	155,00 €/St.	167,00 €/St.	173,00 €/St.	188,00 €/St.	200,00 €/St.	229,00 €/St.	262,00 €/St.
Rotbuche hell	ca. 25 Arbeitstage	155,00 €/St.	167,00 €/St.	173,00 €/St.	188,00 €/St.	200,00 €/St.	229,00 €/St.	262,00 €/St.
Samtesche weiß	ca. 25 Arbeitstage	155,00 €/St.	167,00 €/St.	173,00 €/St.	188,00 €/St.	200,00 €/St.	229,00 €/St.	262,00 €/St.

Ergänzungsprogramm – Türblätter – LZ beachten!

Zusatzleistung	Mehrpreis	Lieferzeit
Klasse „S“ Stabilisator aufrecht	34,00 €	ca. 25 Arbeitstage
zwei 3teilige Bänder V0026WF vernickelt, eingebaut	23,00 €	ca. 25 Arbeitstage
Schloß BB/PZ/WC Kl. 2 mit Flüsterfalle D 55 ni-silber, lose	24,00 €	Lagerware
ohne Schlüssellochbohrung	11,00 €	ca. 25 Arbeitstage

Ergänzungsprogramm – Türzargen – LZ beachten!

Zusatzleistung	Mehrpreis	Lieferzeit
Zarge mit Bekleidungsbreite 80 mm	106,00 €	ca. 25 Arbeitstage
zwei Rahmentteile V4400WF vernickelt, lose	17,00 €	Lagerware
Kurzschließblech edelstahlfarbig für GGT, eingebaut, 93 mm	42,00 €	ca. 25 Arbeitstage
Langschließblech silberfarbig für GGT, lose, 170 mm	26,00 €	ca. 25 Arbeitstage

DuriTop SPEZIAL OBERFLÄCHEN

Souveräner Ausdruck. Grau hat viele Facetten. Es bedeutet Understatement pur, wirkt stets edel und ist – kombiniert mit helleren Farben oder Holzoptiken – ganz und gar nicht eintönig.



DuriTop Spezial
Concrete Anthrazit*



DuriTop Spezial
Concrete hell*



DuriTop Spezial
Flint Grey*



DuriTop Spezial
Orca*

*Kante beachten (Seite 29)



DuriTop SPEZIAL OBERFLÄCHEN

Türblätter – Höhe 1985 mm

Türblatt Röhrenspan, gefälzt, glatt, ca. 39/40 mm,
Bänder V 0020, vernickelt, BB-Schloss neusilber (Lichtausschnitt inkl. Glasleisten GL 1, ohne Glas), ohne Türdrücker

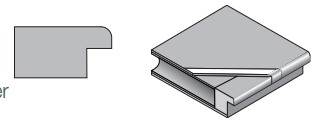

Oberfläche	Lieferzeit	*Kante	610/ 735/860	985	Norm-LA 860	Norm-LA 985
Concrete Anthrazit	ca. 25 Arbeitstage	Rundkante 2-seitig	195,00 €/St.	212,00 €/St.	248,00 €/St.	268,00 €/St.
Concrete hell	ca. 25 Arbeitstage	Rundkante 2-seitig	195,00 €/St.	212,00 €/St.	248,00 €/St.	268,00 €/St.
Flint Grey	ca. 25 Arbeitstage	Rundkante 3-seitig	195,00 €/St.	212,00 €/St.	248,00 €/St.	268,00 €/St.
Orca	ca. 25 Arbeitstage	eckig	188,00 €/St.	205,00 €/St.	241,00 €/St.	261,00 €/St.

**Höhe 211 cm
Mehrpreis
+ 12 % für
Bestellware!
(Lieferzeit)**

Türzargen – Höhe 1985 mm

Rundkante, gefälzt, Bekleidungsbreite 60 mm,
Bänder V 3400 WF, vernickelt, Standard Schließblech, neusilber, Wandstärkenausgleich -7/+15 mm möglich

Oberfläche	Lieferzeit	100/125/ 145	165	185/205	240/270	290/330	DUFU 145	DUFU 270
Concrete Anthrazit	ca. 25 Arbeitstage	181,00 €/St.	196,00 €/St.	203,00 €/St.	222,00 €/St.	236,00 €/St.	253,00 €/St.	294,00 €/St.
Concrete hell	ca. 25 Arbeitstage	181,00 €/St.	196,00 €/St.	203,00 €/St.	222,00 €/St.	236,00 €/St.	253,00 €/St.	294,00 €/St.
Flint Grey	ca. 25 Arbeitstage	181,00 €/St.	196,00 €/St.	203,00 €/St.	222,00 €/St.	236,00 €/St.	253,00 €/St.	294,00 €/St.
Orca	ca. 25 Arbeitstage	181,00 €/St.	196,00 €/St.	203,00 €/St.	222,00 €/St.	236,00 €/St.	253,00 €/St.	294,00 €/St.

Ergänzungsprogramm – Türblätter – LZ beachten!

Zusatzleistung	Mehrpreis	Lieferzeit
Klasse „S“ Stabilisator aufrecht	34,00 €	ca. 25 Arbeitstage
zwei 3teilige Bänder V0026WF vernickelt, eingebaut	23,00 €	ca. 25 Arbeitstage
Schloß BB/PZ/WC Kl. 2 mit Flüsterfalle D 55 ni-silber, lose	24,00 €	Lagerware
ohne Schlüssellochbohrung	11,00 €	ca. 25 Arbeitstage

Ergänzungsprogramm – Türzargen – LZ beachten!

Zusatzleistung	Mehrpreis	Lieferzeit
Zarge mit Bekleidungsbreite 80 mm	106,00 €	ca. 25 Arbeitstage
zwei Rahmentteile V4400WF vernickelt, lose	17,00 €	Lagerware
Kurzschließblech edelstahlfarbig für GGT, eingebaut, 93 mm	42,00 €	ca. 25 Arbeitstage
Langschließblech silberfarbig für GGT, lose, 170 mm	26,00 €	ca. 25 Arbeitstage

DuriTop UNI OBERFLÄCHEN

Zeitloser Stil. Die neutralen Farb-Klassiker sind zurückhaltend und lassen dennoch genügend Raum für Kreativität und gezielte Akzente.



DuriTop Uni
ArktisWeiss*



DuriTop Uni
Grau*



DuriTop Uni
Grauweiss*



DuriTop Uni
UltraWeiss*



DuriTop Uni
Weiss*



DuriTop Uni
Weisslack*

*Kante beachten (Seite 31)

DuriTop UNI OBERFLÄCHEN

Türblätter – Höhe 1985 mm

Türblatt Röhrenspan, gefälzt, glatt, ca. 39/40 mm,
Bänder V 0020, vernickelt, BB-Schloss neusilber (Lichtausschnitt inkl. Glasleisten GL 1, ohne Glas), ohne Türdrücker

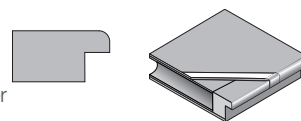

Oberfläche DuriTop Uni	Lieferzeit	*Kante	610/ 735/860	985	Norm-LA 860	Norm-LA 985
ArktisWeiss	ca. 25 Arbeitstage	Rundkante 2-seitig	172,00 €/St.	187,00 €/St.	226,00 €/St.	243,00 €/St.
Grau	ca. 25 Arbeitstage	Rundkante 3-seitig	172,00 €/St.	187,00 €/St.	226,00 €/St.	243,00 €/St.
Grauweiss	ca. 25 Arbeitstage	Rundkante 2-seitig	172,00 €/St.	187,00 €/St.	226,00 €/St.	243,00 €/St.
UltraWeiss	ca. 25 Arbeitstage	Rundkante 3-seitig	172,00 €/St.	187,00 €/St.	226,00 €/St.	243,00 €/St.
Weiss	ca. 25 Arbeitstage	Rundkante 3-seitig	172,00 €/St.	187,00 €/St.	226,00 €/St.	243,00 €/St.
Weisslack	ca. 25 Arbeitstage	Rundkante 3-seitig	172,00 €/St.	187,00 €/St.	226,00 €/St.	243,00 €/St.

**Höhe 211 cm
Mehrpreis
+ 12 % für
Bestellware!
(Lieferzeit)**

Türzargen – Höhe 1985 mm

Rundkante, gefälzt, Bekleidungsbreite 60 mm,
Bänder V 3400 WF, vernickelt, Standard Schließblech, neusilber, Wandstärkenausgleich -7/+15 mm möglich

Oberfläche DuriTop Uni	Lieferzeit	100/125/ 145	165	185/205	240/270	290/330	DUFU 145	DUFU 270
ArktisWeiss	ca. 25 Arbeitstage	155,00 €/St.	167,00 €/St.	173,00 €/St.	188,00 €/St.	200,00 €/St.	229,00 €/St.	262,00 €/St.
Grau	ca. 25 Arbeitstage	155,00 €/St.	167,00 €/St.	173,00 €/St.	188,00 €/St.	200,00 €/St.	229,00 €/St.	262,00 €/St.
Grauweiss	ca. 25 Arbeitstage	155,00 €/St.	167,00 €/St.	173,00 €/St.	188,00 €/St.	200,00 €/St.	229,00 €/St.	262,00 €/St.
UltraWeiss	ca. 25 Arbeitstage	155,00 €/St.	167,00 €/St.	173,00 €/St.	188,00 €/St.	200,00 €/St.	229,00 €/St.	262,00 €/St.
Weiss	ca. 25 Arbeitstage	155,00 €/St.	167,00 €/St.	173,00 €/St.	188,00 €/St.	200,00 €/St.	229,00 €/St.	262,00 €/St.
Weisslack	ca. 25 Arbeitstage	155,00 €/St.	167,00 €/St.	173,00 €/St.	188,00 €/St.	200,00 €/St.	229,00 €/St.	262,00 €/St.

Ergänzungsprogramm – Türblätter – LZ beachten!

Zusatzleistung	Mehrpreis	Lieferzeit
Klasse „S“ Stabilisator aufrecht	34,00 €	ca. 25 Arbeitstage
zwei 3teilige Bänder V0026WF vernickelt, eingebaut	23,00 €	ca. 25 Arbeitstage
Schloß BB/PZ/WC Kl. 2 mit Flüsterfalle D 55 ni-silber, lose	24,00 €	Lagerware
ohne Schlüssellochbohrung	11,00 €	ca. 25 Arbeitstage

Ergänzungsprogramm – Türzargen – LZ beachten!

Zusatzleistung	Mehrpreis	Lieferzeit
Zarge mit Bekleidungsbreite 80 mm	106,00 €	ca. 25 Arbeitstage
zwei Rahmentteile V4400WF vernickelt, lose	17,00 €	Lagerware
Kurzschließblech edelstahlfarbig für GGT, eingebaut, 93 mm	42,00 €	ca. 25 Arbeitstage
Langschließblech silberfarbig für GGT, lose, 170 mm	26,00 €	ca. 25 Arbeitstage

WEISSLACK 9016



kleine Rundkante

Weißlack 9016 mit kleiner Rundkante (KR)



Weißlack 9016 KR (039)



Weißlack S 9016 KR (039)

NEU!
Auch ohne Schlüssel-
lochbohrung, mit
Rosettenbohrung für 7 mm
Stütznocken in
Höhe 1985 und 2110
am Lager!

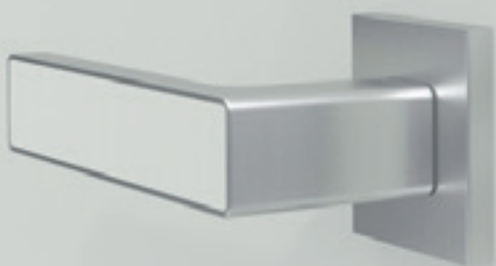

Türblätter – Glatt – Höhe 1985 und 2110 mm

Einhängefertige Türen (EHF Türen) nach DIN 18101, ML Röhrenspankern, glatt, ca. 39/40 mm, gefälzt, BB-Schloss nickel-silber, Bänder V0020 vernickelt (Lichtausschnitt inkl. Glasleisten GL 21, ohne Glas), ohne Türdrücker

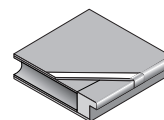

Oberfläche	Lieferzeit	Höhe	Kante	610/735/ 860/985	Norm-LA 860/985
Weißlack 9016	Lagerware	1985 mm	KR	188,00 €/St.	217,00 €/St.
Weißlack S 9016	Lagerware	1985 mm	KR	168,00 €/St.	196,00 €/St.
Weißlack 9016	ca. 20 Arbeitstage	2110 mm	KR	201,00 €/St.	235,00 €/St.
Weißlack S 9016	Lagerware	2110 mm	KR	181,00 €/St.	213,00 €/St.

NEU Auch ohne Schlüssellochbohrung, mit Rosettenbohrung für 7 mm Stütznocken

Weißlack 9016	Lagerware	1985 mm	KR	199,00 €/St.	228,00 €/St.
Weißlack 9016	Lagerware	2110 mm	KR	212,00 €/St.	246,00 €/St.

Türzargen - Höhe 1985 und 2110 mm

Montagezargen, Wandstärkenausgleich -5/+15 mm möglich, Bekleidungsbreite 60 mm,

Standard Schließblech nickel-silber und zwei Bänder V3400WF vernickelt:

lagernd: 610 x 145 | 735 von 105 bis 270 | 860 von 105 bis 325 | 985 x 145 und 270

Durchgangsfutter (Dufu) sowie die Wandstärken (WS) 185/240/290 nur in Türblattbreite (TB) 860 mm lagernd.

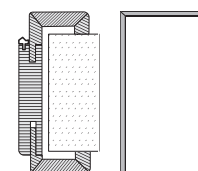

Oberfläche	Lieferzeit	Höhe	Kante	105/125/145	165	185/205	240/270	290/325	DUFU 145	DUFU 270
Weißlack 9016	Lagerware	1985	KR	167,00 €/St.	176,00 €/St.	185,00 €/St.	194,00 €/St.	221,00 €/St.	220,00 €/St.	251,00 €/St.
Weißlack 9016	Lagerware	2110	KR	180,00 €/St.	192,00 €/St.	197,00 €/St.	208,00 €/St.	241,00 €/St.	240,00 €/St.	269,00 €/St.

Ergänzungsprogramm – Türblätter – LZ beachten!

Normtüre
PLUS

Zusatzleistung	Mehrpreis	Lieferzeit
Stabilisator, verstärkte Rahmenkonstruktion*	63,00 €	ca. 40 Arbeitstage
zwei 3teilige Bänder V0026WF vernickelt, eingebaut	23,00 €	ca. 40 Arbeitstage
Schloß BB/PZ/WC Kl. 2 mit Flüsterfalle D 55 ni-silber , lose	24,00 €	Lagerware
ohne Schlüssellochbohrung	11,00 €	ca. 40 Arbeitstage

Ergänzungsprogramm – Türzargen – LZ beachten!

Zusatzleistung	Mehrpreis	Lieferzeit
Zarge KR mit Bekleidungsbreite 75mm	35,00 €	ca. 40 Arbeitstage ²
zwei Rahmenteile V4400WF vernickelt, lose	17,00 €	Lagerware
Kurzschließblech Edelstahl für GGT, eingebaut	42,00 €	ca. 40 Arbeitstage
Langschließblech silberfarbig für GGT, lose	13,00 €	Lagerware

²Oberfläche Weißlack 9016 in Höhe 1985 Lieferzeit ca. 20 Arbeitstage!



Normtüre
PLUS

Röhrenspankernmittellage mit Standarddrämen zuzüglich Rahmenstabilisator*

- Steigerung der Wertigkeit des Türblattes
- Eigenschaft Klimaklasse 2
- geeignet für Wohnräume mit erhöhten klimatischen Einflüssen auf das Türblatt (Badezimmer, WC,...)

Unverbindliche Preisempfehlung zzgl. gesetzl. MwSt an gewerbliche Kunden.

RIVA WEISBLACK 9016



RI1*



RI2



RI4



RI8



RI9



RI10



RI11



RI12

NEU!
 Auch ohne Schlüssel-
 lochbohrung, mit
 Rosettenbohrung für 7 mm
 Stütznocken in
 Höhe 1985 und 2110
 am Lager!

**WEITERE
 MODELLE**

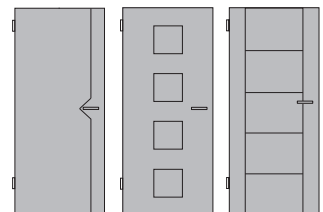

RI3

RI5

RI7

GARANT
 Türen für Ihr Zuhause

LAGERPROGRAMM & MEHR WEIßLACK TÜREN + ZARGEN

Profil-Türblätter RIVA – Höhe 1985 und 2110 mm (mit Kerbfräsungen)

Einhängfertige Türen (EHF Türen) nach DIN 18101, ML Röhrenspankern, ca. 39/40 mm, gefälzt, BB-Schloss nickel-silber, Bänder V0020 vernickelt, ohne Türdrücker



Oberfläche	Lieferzeit	Höhe	Kante	610/735/860/985
9016 RI 1	Lagerware	1985 mm	kleine Rundkante	305,00 €/St.
9016 RI 1	Lagerware	2110 mm	kleine Rundkante	332,00 €/St.
9016 RI 8/10/12	ca. 20 Arbeitstage	1985 mm	kleine Rundkante	358,00 €/St.
9016 RI 2/3/4/5/7/9/11	ca. 40 Arbeitstage	1985 mm	kleine Rundkante	358,00 €/St.
9016 RI 2/3/4/5/7/8/9/10/11/12	ca. 40 Arbeitstage	2110 mm	kleine Rundkante	387,00 €/St.

NEU Auch ohne Schlüssellochbohrung, mit Rosettenbohrung für 7 mm Stütznocken

9016 RI 1	Lagerware	1985 mm	kleine Rundkante	316,00 €/St.
9016 RI 1	Lagerware	2110 mm	kleine Rundkante	343,00 €/St.

Türzargen - Höhe 1985 und 2110 mm

Montagezargen, Wandstärkenausgleich -5/+15 mm möglich, Bekleidungsbreite 60 mm,

Standard Schließblech nickel-silber und zwei Bänder V3400WF vernickelt:

lagernd: 610 x 145 | 735 von 105 bis 270 | 860 von 105 bis 325 | 985 x 145 und 270

Durchgangsfutter (Dufu) sowie die Wandstärken (WS) 185/240/290 nur in Türblattbreite (TB) 860 mm lagernd.

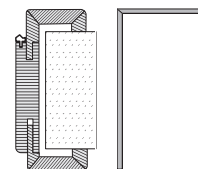

Oberfläche	Lieferzeit	Höhe	Kante	105/125/145	165	185/205	240/270	290/325	DUFU 145	DUFU 270
Weißlack 9016	Lagerware	1985	KR	167,00 €/St.	176,00 €/St.	185,00 €/St.	194,00 €/St.	221,00 €/St.	220,00 €/St.	251,00 €/St.
Weißlack 9016	Lagerware	2110	KR	180,00 €/St.	192,00 €/St.	197,00 €/St.	208,00 €/St.	241,00 €/St.	240,00 €/St.	269,00 €/St.

Ergänzungsprogramm – Türblätter – LZ beachten!

Normtüre PLUS

Zusatzleistung	Mehrpreis	Lieferzeit
Stabilisator, verstärkte Rahmenkonstruktion	63,00 €	ca. 40 Arbeitstage
zwei 3teilige Bänder V0026WF vernickelt, eingebaut	23,00 €	ca. 40 Arbeitstage
Schloß BB/PZ/WC Kl. 2 mit Flüsterfalle D 55 ni-silber, lose	24,00 €	Lagerware
ohne Schlüssellochbohrung	11,00 €	ca. 40 Arbeitstage

Ergänzungsprogramm – Türzargen – LZ beachten!

Zusatzleistung	Mehrpreis	Lieferzeit
Zarge KR mit Bekleidungsbreite 75mm	35,00 €	ca. 40 Arbeitstage ²
zwei Rahmentteile V4400WF vernickelt, lose	17,00 €	Lagerware
Kurzschließblech Edelstahl für GGT, eingebaut	42,00 €	ca. 40 Arbeitstage
Langschließblech silberfarbig für GGT, lose	13,00 €	Lagerware

² Oberfläche Weißlack 9016 in Höhe 1985 Lieferzeit ca. 20 Arbeitstage!



Normtüre PLUS

Röhrenspankernmittellage mit Standardrahmen zuzüglich Rahmenstabilisator*

- Steigerung der Wertigkeit des Türblattes
- Eigenschaft Klimaklasse 2
- geeignet für Wohnräume mit erhöhten klimatischen Einflüssen auf das Türblatt (Badezimmer, WC,...)

Unverbindliche Preisempfehlung zzgl. gesetzl. MwSt an gewerbliche Kunden.

GARANT
Türen für Ihr Zuhause

COMO WEISSLACK 9016



C2



CL2



CK1



CK2



CK3



CK4

LAGERPROGRAMM & MEHR WEISSLACK TÜREN + ZARGEN

Profil-Türblätter COMO – Höhe 1985 und 2110 mm (mit geprägten Füllungen)

Einhängfertige Türen (EHF Türen) nach DIN 18101, ML Röhrenspankern, ca. 39/40 mm, gefälzt,

BB-Schloss nickel-silber, Bänder V0020 vernickelt (Lichtausschnitt inkl. Glasleisten GL 18, ohne Glas), ohne Türdrücker



Oberfläche	Lieferzeit	Höhe	Kante	735/860	LA 860
9016 C2	Lagerware	1985 mm	kleine Rundkante	246,00 €/St.	454,00 €/St.
9016 CK 1/2/3/4	ca. 20 Arbeitstage	1985 mm	kleine Rundkante	304,00 €/St.	–
9016 C2	ca. 20 Arbeitstage	2110 mm	kleine Rundkante	265,00 €/St.	490,00 €/St.
9016 CK 1/4	ca. 20 Arbeitstage	2110 mm	kleine Rundkante	330,00 €/St.	–
9016 CK 2/3	ca. 40 Arbeitstage	2110 mm	kleine Rundkante	330,00 €/St.	–

Türzargen - Höhe 1985 und 2110 mm

Montagezargen, Wandstärkenausgleich -5/+15 mm möglich, Bekleidungsbreite 60 mm,

Standard Schließblech nickel-silber und zwei Bänder V3400WF vernickelt:

lagernd: 610 x 145 | 735 von 105 bis 270 | 860 von 105 bis 325 | 985 x 145 und 270

Durchgangsfutter (Dufu) sowie die Wandstärken (WS) 185/240/290 nur in Türblattbreite (TB) 860 mm lagernd.

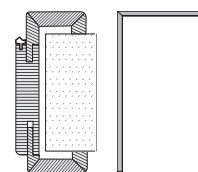

Oberfläche	Lieferzeit	Höhe	Kante	105/125/145	165	185/205	240/270	290/325	DUFU 145	DUFU 270
Weißlack 9016	Lagerware	1985	KR	167,00 €/St.	176,00 €/St.	185,00 €/St.	194,00 €/St.	221,00 €/St.	220,00 €/St.	251,00 €/St.
Weißlack 9016	Lagerware	2110	KR	180,00 €/St.	192,00 €/St.	197,00 €/St.	208,00 €/St.	241,00 €/St.	240,00 €/St.	269,00 €/St.

Ergänzungsprogramm – Türblätter – LZ beachten!

Normtüre
PLUS

Zusatzleistung	Mehrpri	Lieferzeit
Stabilisator, verstärkte Rahmenkonstruktion	63,00 €	ca. 40 Arbeitstage
zwei 3teilige Bänder V0026WF vernickelt, eingebaut	23,00 €	ca. 40 Arbeitstage
Schloß BB/PZ/WC Kl. 2 mit Flüsterfalle D 55 ni-silber, lose ohne Schlüssellochbohrung	24,00 €	Lagerware
	11,00 €	ca. 40 Arbeitstage

Ergänzungsprogramm – Türzargen – LZ beachten!

Zusatzleistung	Mehrpri	Lieferzeit
Zarge KR mit Bekleidungsbreite 75mm	35,00 €	ca. 40 Arbeitstage ²
zwei Rahmentteile V4400WF vernickelt, lose	17,00 €	Lagerware
Kurzschließblech Edelstahl für GGT, eingebaut	42,00 €	ca. 40 Arbeitstage
Langschließblech silberfarbig für GGT, lose	13,00 €	Lagerware

² Oberfläche Weißlack 9016 in Höhe 1985 Lieferzeit ca. 20 Arbeitstage!



Normtüre
PLUS

Röhrenspankernmittellage mit Standardrahmen zuzüglich Rahmenstabilisator*

- Steigerung der Wertigkeit des Türblattes
- Eigenschaft Klimaklasse 2
- geeignet für Wohnräume mit erhöhten klimatischen Einflüssen auf das Türblatt (Badezimmer, WC,...)

Unverbindliche Preisempfehlung zzgl. gesetzl. MwSt an gewerbliche Kunden.

GARANT
Türen für Ihr Zuhause

G-TEC® – DIE INNOVATIONS-OBERFLÄCHE

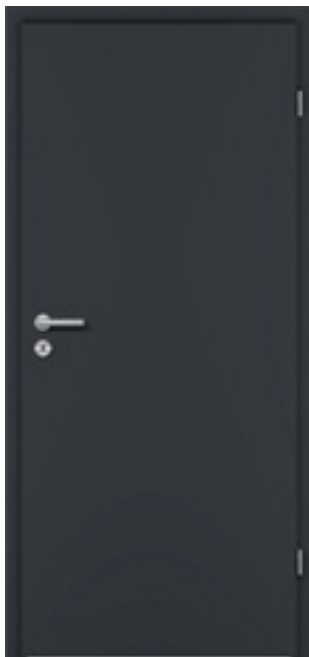

G-TEC®
Graphitgrau Matt 7024
(041)



G-TEC®
Staubgrau Matt 7037
(042)



G-TEC®
Seidengrau Matt 7044
(043)



G-TEC®
Weißlack Matt 9016
(040)

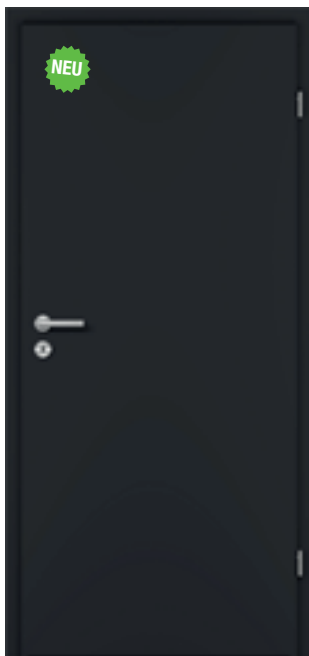

G-TEC®
Schwarz Matt 9005

GARANT
Türen für Ihr Zuhause

Die GARANT-Neulinge Graphit-, Staub- und Seidengrau der attraktiven Modellreihe weisen eine qualitativ hochwertige G-Tec®-Oberfläche auf, die eine brillante Farbgebung gewährleistet. Diese Elemente garantieren eine angenehme Haptik mit praktischen Antifingerprinteigenschaften.

Gerade bei der Wahl einer dunklen Farbe ist es entscheidend, dass selbst bei einer intensiven Nutzung keine Fingerabdrücke zu sehen sind. Zudem bleibt dieser Effekt auch nach einer sanften Reinigung erhalten. Lichtecht und weniger kratzempfindlich steht diese Oberfläche für eine lange Nutzungsdauer und eine gewisse Belastbarkeit.

Graue Türen und Zargen mit der Antifingerprintbeschichtung werden mit einer kleinen Rundkante ausgestattet. Alle möglichen Türblattausführungen und Innenlagen können umgesetzt werden. Sie lassen sich ideal mit strukturierten Gläsern sowie Ganzglastüren kombinieren.

Unterschiedliche Beschläge aus edlem Stahl oder der interessante QUADRAL-Inlay runden das Erscheinungsbild ab und ergeben ein bemerkenswertes Spiel mit Stil.



Keine Fingerabdrücke
auf der Oberfläche



Supermatte
Trend-Oberfläche



Weniger Kratzempfindlich
≥ 1,5 N nach Erichsen



Verbesserte
Oberflächenruhe

Auch mit  lieferbar!

LAGERPROGRAMM & MEHR G-TEC® TÜREN + ZARGEN

Türblätter – Höhe 1985 mm

Einhängfertige Türen (EHF Türen) nach DIN 18101, ML Röhrenspankern, glatt, ca. 39/40 mm, gefälzt, BB-Schloss nickel-silber, Bänder V0020 vernickelt (Lichtausschnitt inkl. Glasleisten GL 21, ohne Glas), ohne Türdrücker

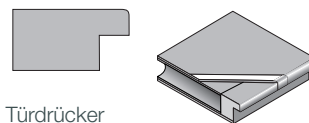

Oberfläche	Lieferzeit	Kante	610/735/ 860/985	Norm-LA 860/985
G-TEC® Graphitgrau Matt 7024	ca. 20 Arbeitstage	kleine Rundkante	205,00 €/St.	245,00 €/St.
G-TEC® Staubgrau Matt 7037	ca. 40 Arbeitstage	kleine Rundkante	205,00 €/St.	245,00 €/St.
G-TEC® Seidengrau Matt 7044	ca. 40 Arbeitstage	kleine Rundkante	205,00 €/St.	245,00 €/St.
G-TEC® Weißlack Matt 9016	Lagerware	kleine Rundkante	205,00 €/St.	245,00 €/St.
G-TEC® Schwarz Matt 9005 NEU	ca. 40 Arbeitstage	kleine Rundkante	205,00 €/St.	245,00 €/St.

Türzargen - Höhe 1985 mm

Montagezargen, Wandstärkenausgleich -5/+15 mm möglich, Bekleidungsbreite 60 mm, kleine Rundkante, Standard Schließblech nickel-silber und zwei Bänder V3400WF vernickelt:

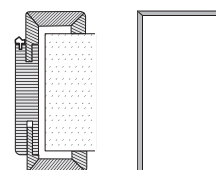

Oberfläche G-TEC®	Lieferzeit	105/ 125/145	165	185/205	240/270	290/325	DUFU 145	DUFU 270
Graphitgrau Matt 7024	ca. 20 AT	185,00 €/St.	194,00 €/St.	206,00 €/St.	211,00 €/St.	242,00 €/St.	245,00 €/St.	275,00 €/St.
Staubgrau Matt 7037	ca. 40 AT	185,00 €/St.	194,00 €/St.	206,00 €/St.	211,00 €/St.	242,00 €/St.	245,00 €/St.	275,00 €/St.
Seidengrau Matt 7044	ca. 40 AT	185,00 €/St.	194,00 €/St.	206,00 €/St.	211,00 €/St.	242,00 €/St.	245,00 €/St.	275,00 €/St.
Weißlack Matt 9016	Lagerware	185,00 €/St.	194,00 €/St.	206,00 €/St.	211,00 €/St.	242,00 €/St.	245,00 €/St.	275,00 €/St.
Schwarz Matt 9005 NEU	ca. 40 AT	185,00 €/St.	194,00 €/St.	206,00 €/St.	211,00 €/St.	242,00 €/St.	245,00 €/St.	275,00 €/St.

Ergänzungsprogramm – Türblätter – LZ beachten!

Normtüre
PLUS

Zusatzleistung	Mehrpreis	Lieferzeit
Stabilisator, verstärkte Rahmenkonstruktion*	63,00 €	ca. 40 Arbeitstage
zwei 3teilige Bänder V0026WF vernickelt, eingebaut	23,00 €	ca. 40 Arbeitstage
Schloß BB/PZ/WC Kl. 2 mit Flüsterfalle D 55 ni-silber, lose ohne Schlüssellochbohrung	24,00 €	Lagerware
Premiumkante (PK2.0)	11,00 €	ca. 40 Arbeitstage
	50,00 €	ca. 40 Arbeitstage ¹

¹ Oberfläche Weißlack Matt 9016 mit Premiumkante und ohne Schlüssellochbohrung Lieferzeit ca. 20 Arbeitstage!

Ergänzungsprogramm – Türzargen – LZ beachten!

Zusatzleistung	Mehrpreis	Lieferzeit
zwei Rahmenteile V4400WF vernickelt, lose	17,00 €	Lagerware
Kurzschließblech Edelstahl für GGT, eingebaut	42,00 €	ca. 40 Arbeitstage
Langschließblech silberfarbig für GGT, lose	13,00 €	Lagerware



Normtüre
PLUS

Röhrenspankernmittellage mit Standardrahmen zuzüglich Rahmenstabilisator*

- Steigerung der Wertigkeit des Türblattes
- Eigenschaft Klimaklasse 2
- geeignet für Wohnräume mit erhöhten klimatischen Einflüssen auf das Türblatt (Badezimmer, WC,...)

Höhe 211 cm
Mehrpreis
+ 8 % für
Bestellware!
(Lieferzeit)

GARANT
Türen für Ihr Zuhause

Unverbindliche Preisempfehlung zzgl. gesetzl. MwSt an gewerbliche Kunden.

ECHTHOLZ-TÜREN

Preis
auf
Anfrage!

Die aktuelle, innovative und zeitgemäße Echtholz-Kollektion auf einem Blick. Hier steht die absolute Natürlichkeit und besondere Schönheit des Holzes im Fokus. Der Mattlack unterstreicht dieses Naturerlebnis.

ECHT Natur Silent Eiche Technische Furniere aus Eiche mit geschliffener Oberfläche und mattem Klarlack endlackiert

Furnier-Oberflächen mit feiner, edler Maserung

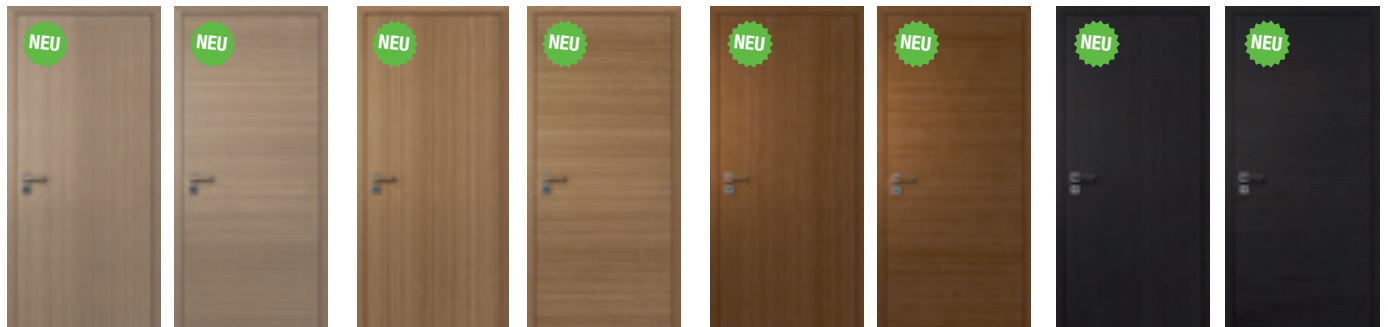

Silent Eiche Perla Silent Eiche Perla quer Silent Eiche Natur Silent Eiche Natur quer Silent Eiche Bourbon Silent Eiche Bourbon quer Silent Eiche Smoke Silent Eiche Smoke quer

ECHT Natur geplankt Furniere geplankt verarbeitet mit geschliffener Oberfläche und mattem Klarlack endlackiert.

Furnier-Oberflächen mit leichter Rustikalität



Eiche Perla geplankt Eiche Perla geplankt quer Eiche Natur geplankt Eiche Natur geplankt quer Eiche Bourbon geplankt Eiche Bourbon geplankt quer Eiche Smoke geplankt Eiche Smoke geplankt quer

ECHT Natur astig Furniere astig. Mit kleinen und mittleren Ästen, ausgekittet, mit geschliffener Oberfläche und mattem Klarlack endlackiert.

Furnier-Oberflächen mit mittlerer Rustikalität

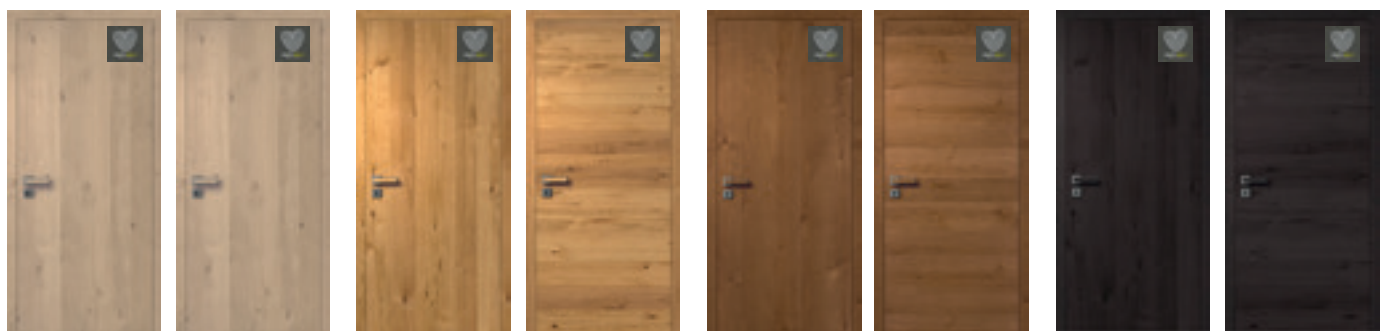

Eiche Perla astig Eiche Perla astig quer Eiche Natur astig Eiche Natur astig quer Eiche Bourbon astig Eiche Bourbon astig quer Eiche Smoke astig Eiche Smoke astig quer

ECHT FACHWERK Furniere mit offenen Ästen und Rissen. Oberfläche ungeschliffen aber mit mattem Klarlack endlackiert.

Furnier-Oberflächen mit voller Rustikalität



FACHWERK Eiche Natur FACHWERK Eiche Natur quer FACHWERK Eiche Bourbon FACHWERK Eiche Bourbon quer FACHWERK Eiche Titan FACHWERK Eiche Titan quer

HGM[®]
100% ECHT

Unser **HEIMATHOLZ**
wächst in Deutschland
und Europa und ist mit
diesem Symbol
gekennzeichnet.



Vergleich Furnier astig > Furnier FACHWERK

Bei astigem Furnier bleiben Astlöcher und die natürlichen Wuchsmerkmale des Holzes gut sichtbar. Die Furniere sind glatt geschliffen und erhalten eine matte Endlackierung.

FACHWERK ist Holz in seiner natürlichsten Form, mit Charaktermerkmalen, wie sie es nur bei dieser Kollektion gibt! Um den markanten Ausdruck des Fachwerk-Furniers zu erhalten sind Äste, Verwirbelungen, Risse, Farb- und Strukturunterschiede durchaus erwünscht und spiegeln die Natürlichkeit des Altholzcharakters wieder.

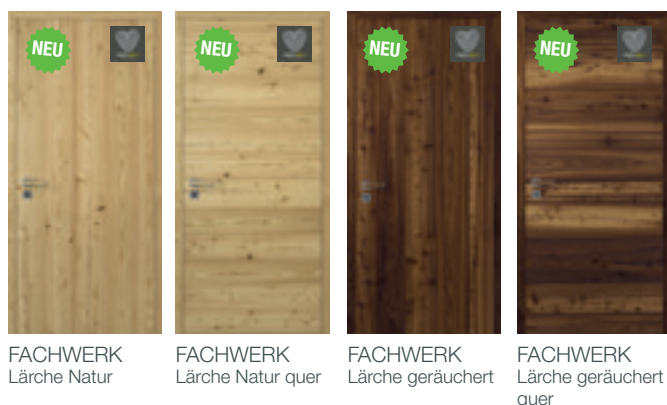
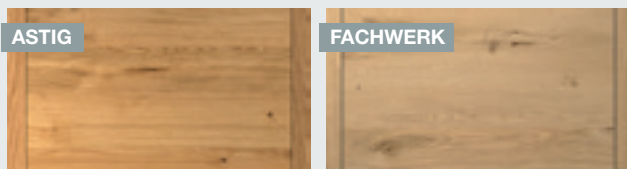

ECHTHOLZ - Kollektion

Furniere blumig

Oberfläche geschliffen und seidenglänzendem Klarlack endlackiert

ECHT Basic

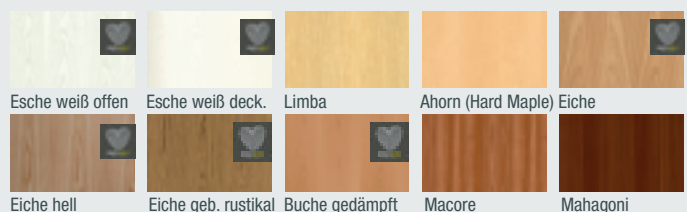

ECHT Klassiker

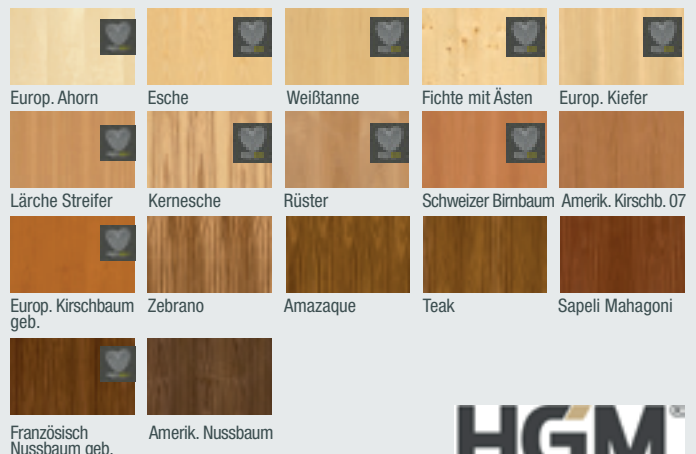

HGM
100% ECHT

licht e harmonie.

Lichtausschnittgläser ESG für DIN LA

Einscheibensicherheitsglas 4 mm (ESG), mit Eckenschutz, folienverpackt

535 = Für Türbreite 860
660 = Für Türbreite 985
1420 = Für Türhöhe 1985
1545 = Für Türhöhe 2110



Größe	Atos	
	Streifen matt/Fläche klar (12 mm)	Streifen klar/Fläche matt (12 mm)
535 x 1420	158,00 €/St.	158,00 €/St.
660 x 1420	158,00 €/St.	158,00 €/St.
535 x 1545	166,00 €/St.	166,00 €/St.
660 x 1545	166,00 €/St.	166,00 €/St.



Größe	Float hell	Satinato
535 x 1420	34,00 €/St.	96,00 €/St.
660 x 1420	34,00 €/St.	96,00 €/St.
535 x 1545	41,00 €/St.	106,00 €/St.
660 x 1545	41,00 €/St.	106,00 €/St.



Größe	Mastercarre	Corteo
535 x 1420	79,00 €/St.	163,00 €/St.
660 x 1420	79,00 €/St.	163,00 €/St.
535 x 1545	91,00 €/St.	178,00 €/St.
660 x 1545	91,00 €/St.	178,00 €/St.

Lichtausschnittgläser Sondermaße ESG*

Einscheibensicherheitsglas 4 mm (ESG), mit Eckenschutz, folienverpackt

192 x 1580 mm

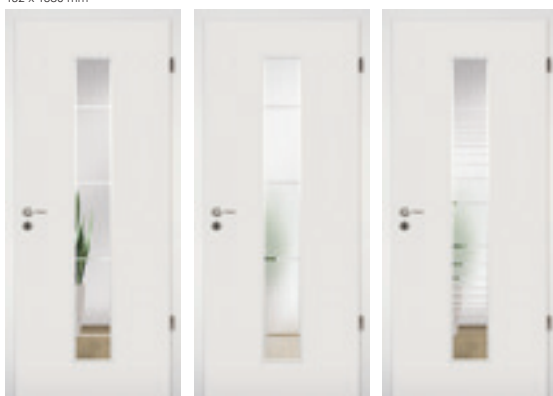

192 x 1705 mm



Größe	Atos		Struktura Typ 8 Motiv matt/Fläche klar
	Streifen matt/Fläche klar (12 mm)	Streifen klar/Fläche matt (12 mm)	
192 x 1580 für 1985 mm Türhöhe	127,00 €/St.	127,00 €/St.	144,00 €/St.
192 x 1705 für 2110 mm Türhöhe	132,00 €/St.	132,00 €/St.	147,00 €/St.

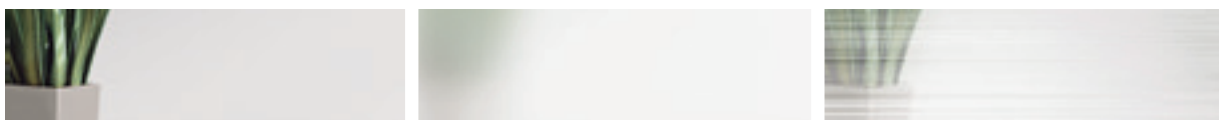

Größe	Float hell	Satinato	Corteo
192 x 1580 für 1985 mm Türhöhe	27,00 €/St.	56,00 €/St.	144,00 €/St.
192 x 1705 für 2110 mm Türhöhe	28,00 €/St.	61,00 €/St.	147,00 €/St.

*Lieferzeit für Türen beachten, oder LA bauseits ausschneiden, passende Glasleistenstäbe finden Sie auf Seite 56.
Alle satinierten ESG-Verglasungen werden mit dem hochwertigen Oberflächenschutz STC (Simply to clean) ausgeliefert.



Ganzglastüren ESG

Einscheibensicherheitsglas 8 mm, mit Schloss Studio und Band Officebohrungen, ohne Beschlag und Zarge.
Alle Türen in DIN links (preisgleich DIN rechts – auf Bestellung).



Float hell

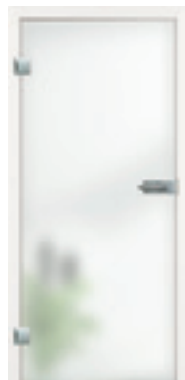

Satinato



Mastercarre

Größe	Float hell	Satinato	Mastercarre
834 x 1972 DL 959 x 1972 DL	118,00 €/St.	214,00 €/St.	288,00 €/St.
834 x 2097 DL 959 x 2097 DL	137,00 €/St.	242,00 €/St.	302,00 €/St.*



Atos
Streifen matt / Fläche klar
(12 mm)

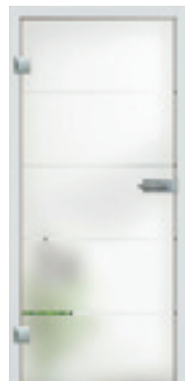

Atos
Streifen klar / Fläche matt
(12 mm)



Corteo

Größe	Atos	Atos	Corteo
	Streifen matt/ Fläche klar	Streifen klar/ Fläche matt	
834 x 1972 DL 959 x 1972 DL	276,00 €/St.	276,00 €/St.	372,00 €/St.
834 x 2097 DL 959 x 2097 DL	326,00 €/St.*	326,00 €/St.*	444,00 €/St.*



Ganzglastür Corteo
Beschlag Square uv + Drücker: L-Form, Edelstahl matt



Ganzglastür Atos: Fläche matt / Streifen klar
Beschlag: Square uv + Drücker: L-Form, Schwarz ähnl. RAL 9005

*LZ ca. 10 Arbeitstage

Alle satinierten ESG-Glastüren werden mit dem hochwertigen Oberflächenschutz STC (Simply to clean) ausgeliefert.
Unverbindliche Preisempfehlung zzgl. gesetzl. MwSt an gewerbliche Kunden.

Schiebetürbeschlag Tvin 2.0 für Glas- und Holztüren

Tvin 2.0 – unsere neue Generation von Schiebесystemen verbindet minimalistisches Design mit technischer Raffinesse bis ins Detail.



- ✓ minimalistisches Design
- ✓ hochwertige Oberflächen
- ✓ höchste Qualität, absolute Laufruhe
- ✓ Komfort-Stopp
- ✓ durchgehende Bürstendichtung
- ✓ 60 kg Tragkraft, kugelgelagert

Tvin 2.0
Front ist gerade



Tvin 2.0 | Glas: Atos Streifen matt / Fläche klar



Tvin 2.0 Holz

Optionales Zubehör



Übernahme der Tür beim Schließvorgang und sanfter Einzug in die Endposition.

Automatischer Türeinzug einseitig
ab 820 mm Türbreite | bis max. 60 kg
ohne Glasausschnitt | auch nachrüstbar



Übernahme der Tür beim Schließvorgang und sanfter Einzug in die Endpositionen.

Automatischer Türeinzug beidseitig
ab 795 mm Türbreite | bis max. 48 kg
ohne Glasausschnitt | auch nachrüstbar



Hinterfütterungsprofil
Für Vor-Zargen-Montagen inklusive verlängerter Endkappen.

Tvin 2.0 Schiebetürbeschlag (ohne Tür) für Wandmontage

Tvin 2.0 vorgerichtet für Glastür

Inkl. Griffmuschel M 70 Laufschielenlänge: 2000 mm	Preis
Tvin 2.0 , ähnl. Edelstahl matt	353,00 €/St.

Tvin 2.0 vorgerichtet für Holztür

Ohne Griff Laufschielenlänge: 2000 mm	Preis
Tvin 2.0 , ähnl. Edelstahl matt inkl. Hinterfütterungsprofil und T-Profil	545,00 €/St.

Zubehör	Preis
Hinterfütterungsprofil Für Vor-Zargen-Montagen inklusive verlängerter Endkappen.	128,00 €/St.
Automatischer Türeinzug einseitig Ab 820 mm Türbreite / Bis max. 60 kg. Auch nachrüstbar.	79,00 €/St.
Automatischer Türeinzug beidseitig Ab 795 mm Türbreite / Bis max. 48 kg. Auch nachrüstbar.	108,00 €/St.

Zubehör	Preis
Griffstange rund, G 420 Edelstahl matt, beidseitig	134,00 €/St.
Automatischer Türeinzug einseitig Ab 820 mm Türbreite / Bis max. 60 kg. Auch nachrüstbar.	79,00 €/St.
Automatischer Türeinzug beidseitig Ab 795 mm Türbreite / Bis max. 48 kg. Auch nachrüstbar.	108,00 €/St.

Glas-Schiebetür Schiebetürbeschlag Tvin 2.0 Komplettsset

Einscheibensicherheitsglas 8 mm

Float hell

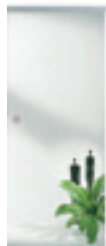

Float hell + Schiebeseystem + Griffmuschel M 70

Glasmaß 935 x 2058/2183	Preis
Tvin 2.0, ähnl. Edelstahl matt	490,00 €/St.

Satinato



Satinato + Schiebeseystem + Griffmuschel M 70

Glasmaß 935 x 2058/2183	Preis
Tvin 2.0, ähnl. Edelstahl matt	595,00 €/St.

Atos

Streifen matt/Fläche klar
(12 mm)

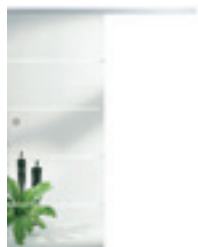

Atos

Streifen klar/Fläche matt
(12 mm)

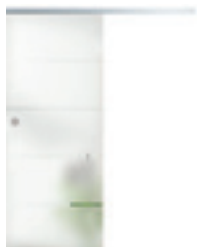

Lauf-
schienenlänge
je 2000 mm

Atos + Schiebeseystem + Griffmuschel M 70

Glasmaß 935 x 2058/2183*	Preis
Tvin 2.0, ähnl. Edelstahl matt	689,00 €/St.

Corteo



Corteo + Schiebeseystem + Griffmuschel M 70

Glasmaß 935 x 2058/2183*	Preis
Tvin 2.0, ähnl. Edelstahl matt	766,00 €/St.

Zubehör	Preis
Hinterfütterungsprofil Für Vor-Zargen-Montagen inklusive verlängerter Endkappen.	128,00 €/St.
Automatischer Türeinzug einseitig Ab 820 mm Türbreite / Bis max. 60 kg. Auch nachrüstbar.	79,00 €/St.
Automatischer Türeinzug beidseitig Ab 795 mm Türbreite / Bis max. 48 kg. Auch nachrüstbar.	108,00 €/St.

*LZ ca. 10 Arbeitstage



Weitere
Modelle finden
Sie in unseren
Lichtplus/LinesPlus
Glastürenpreis-
listen.

Perfekt verpackt für perfektes Handling



Unsere Ganzglastüren sind folienverpackt, mit Ecken-
schutz und umlaufenden
Kantenschutz.

Unverbindliche Preisempfehlung zzgl. gesetzl. MwSt an gewerbliche Kunden.

Schalldämmtüren

Schallschutzklasse 1 Rw, P = 32 dB – Beanspruchungsgruppe S – Klimaklasse 3

(nicht geeignet für Einbauort Haus/Garage)

Fertigtüren; Maße nach DIN 18101; ca. 40 mm stark, gefälzt,
 einhängfertig, Spezial-Vollspanmittellage, absenkbarer Bodenabschlussdichtung,
 PZ Schloss D 55 mm und vernickelte Bänder V 0026 WF eingebaut,
 fertig oberflächenbehandelt, Kartonverpackung, ohne Türdrücker

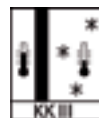

Höhe 211 cm
 Mehrpreis
 + 8 % (Garant)
 + 12 % (Astra)
 für Bestellware!
 (Lieferzeit)

Oberfläche	Lieferzeit	Höhe	Kante	860/985
Weißlack 9016	Lagerware	1985 mm	kleine Rundkante	534,00 €/St.
Weißlack S 9016	Lagerware	1985 mm	kleine Rundkante	520,00 €/St.
Weißlack S 9016	Lagerware	2110 mm	kleine Rundkante	562,00 €/St.
CePaL Buche Exclusiv	ca. 15 Arbeitstage	1985 mm	Rundkante	537,00 €/St.
CePaL Weiß Struktur Premium	ca. 15 Arbeitstage	1985 mm	Rundkante	537,00 €/St.
CePaL Eiche Premium	ca. 40 Arbeitstage	1985 mm	Rundkante	537,00 €/St.
CePaL Weißlack 9010	Lagerware	1985 mm	Rundkante	537,00 €/St.
CePaL Weißlack 9016	Lagerware	1985 mm	kleine Rundkante	537,00 €/St.
CePaL Authentic Eiche DA längs	ca. 40 Arbeitstage	1985 mm	Rundkante	537,00 €/St.
CePaL Authentic Eiche DQ quer	ca. 40 Arbeitstage	1985 mm	Rundkante	537,00 €/St.
CePaL Authentic Akazie DA längs	ca. 15 Arbeitstage	1985 mm	Rundkante	537,00 €/St.
CePaL Authentic Akazie DQ quer	ca. 15 Arbeitstage	1985 mm	Rundkante	537,00 €/St.
CePaL Authentic Bianco DA längs	Lagerware	1985 mm	Rundkante	537,00 €/St.
CePaL Authentic Bianco DQ quer	Lagerware	1985 mm	Rundkante	537,00 €/St.
CePaL Authentic Grigio DA längs	Lagerware	1985 mm	Rundkante	537,00 €/St.
CePaL Authentic Grigio DQ quer	Lagerware	1985 mm	Rundkante	537,00 €/St.
CePaL Authentic Achat DA längs	Lagerware	1985 mm	Rundkante	537,00 €/St.
CePaL Authentic Achat DQ quer	Lagerware	1985 mm	Rundkante	537,00 €/St.
CePaL Authentic Sand DA längs	Lagerware	1985 mm	Rundkante	537,00 €/St.
CePaL Authentic Sand DQ quer	Lagerware	1985 mm	Rundkante	537,00 €/St.
CePaL Authentic Perl DA längs	Lagerware	1985 mm	Rundkante	537,00 €/St.
CePaL Authentic Perl DQ quer	Lagerware	1985 mm	Rundkante	537,00 €/St.
CePaL Authentic Risseiche DA längs	Lagerware	1985 mm	Rundkante	537,00 €/St.
CePaL Authentic Risseiche DQ quer	Lagerware	1985 mm	Rundkante	537,00 €/St.
CePaL Natura Ahorn	Lagerware	1985 mm	Rundkante	537,00 €/St.
CePaL Authentic Asteiche DA längs	Lagerware	1985 mm	Rundkante	537,00 €/St.
CePaL Authentic Asteiche DQ quer	Lagerware	1985 mm	Rundkante	537,00 €/St.
CePaL Weißlack 9010	Lagerware	2110 mm	Rundkante	537,00 €/St.
CePaL Weißlack 9016 NEU	Lagerware	2110 mm	kleine Rundkante	578,00 €/St.
CePaL Authentic Bianco DA längs	Lagerware	2110 mm	Rundkante	578,00 €/St.
CePaL Authentic Bianco DQ quer	Lagerware	2110 mm	Rundkante	578,00 €/St.
CePaL Authentic Asteiche DA längs	Lagerware	2110 mm	Rundkante	578,00 €/St.
CePaL Authentic Asteiche DQ quer	Lagerware	2110 mm	Rundkante	578,00 €/St.
Fachwerk Eiche Honig längs CPL NEU	Lagerware	1985 mm	smart ² kante	468,00 €/St.
Fachwerk Eiche Honig quer CPL NEU	Lagerware	1985 mm	smart ² kante	488,00 €/St.
Ureiche längs CPL	Lagerware	1985 mm	smart ² kante	468,00 €/St.
Ureiche quer CPL	Lagerware	1985 mm	smart ² kante	488,00 €/St.
Fachwerk Eiche Honig längs CPL NEU	Lagerware	2110 mm	smart ² kante	524,00 €/St.
Fachwerk Eiche Honig quer CPL NEU	Lagerware	2110 mm	smart ² kante	546,00 €/St.
Rest Astra längs CPL*	ca. 40 Arbeitstage	1985 mm	smart ² kante	468,00 €/St.
Rest Astra quer CPL*	ca. 40 Arbeitstage	1985 mm	smart ² kante	488,00 €/St.
G-TEC® Graphitgrau Matt 7024	ca. 15 Arbeitstage	1985 mm	kleine Rundkante	564,00 €/St.
G-TEC® Staubgrau Matt 7037	ca. 40 Arbeitstage	1985 mm	kleine Rundkante	564,00 €/St.
G-TEC® Seidengrau Matt 7044	ca. 40 Arbeitstage	1985 mm	kleine Rundkante	564,00 €/St.
G-TEC® Weißlack Matt 9016	Lagerware	1985 mm	kleine Rundkante	564,00 €/St.
G-TEC® Schwarz Matt 9005 NEU	ca. 40 Arbeitstage	1985 mm	kleine Rundkante	564,00 €/St.
JW Duri Top Kollektion				auf Anfrage
HGM Echtholz Kollektion				auf Anfrage

*Nano Matt +42,00 € bzw. 20,00 €

LAGERPROGRAMM & MEHR SCHALLSCHUTZ TÜREN + ZARGEN

Türzargen - Höhe 1985 und 2110 mm

Standard Schließblech nickel-silber und zwei Bänder V3400WF vernickelt, Bekleidungsbreite 60 mm

lagernd: 860 von 105 (100) bis 325 (330) | 985 x 145 (140) und 270

Höhe 211 cm
Mehrpreis
+ 8 % (Garant)
+ 12 % (Astra)
für Bestellware!
(Lieferzeit)

Oberfläche	Lieferzeit	Höhe	Kante	105/ 125/145	165	185/205	240/270	290/325
Weißlack 9016	Lagerware	1985	KR	167,00 €/St.	176,00 €/St.	185,00 €/St.	194,00 €/St.	221,00 €/St.
Weißlack 9016	Lagerware	2110	KR	180,00 €/St.	192,00 €/St.	197,00 €/St.	208,00 €/St.	241,00 €/St.

OF CoPAL	Lieferzeit	Höhe	Kante	105/ 125/145	165	185/205	240/270	290/325
Authentic Eiche	ca. 40 AT	1985	Rundkante	150,00 €/St.	158,00 €/St.	170,00 €/St.	175,00 €/St.	206,00 €/St.
Authentic Akazie	ca. 15 AT	1985	Rundkante	150,00 €/St.	158,00 €/St.	170,00 €/St.	175,00 €/St.	206,00 €/St.
Authentic Bianco	Lagerware	1985	Rundkante	150,00 €/St.	158,00 €/St.	170,00 €/St.	175,00 €/St.	206,00 €/St.
Authentic Grigio	Lagerware	1985	Rundkante	150,00 €/St.	158,00 €/St.	170,00 €/St.	175,00 €/St.	206,00 €/St.
Weißlack 9010	Lagerware	1985	Rundkante	150,00 €/St.	158,00 €/St.	170,00 €/St.	175,00 €/St.	206,00 €/St.
Buche Exklusiv	ca. 15 AT	1985	Rundkante	150,00 €/St.	158,00 €/St.	170,00 €/St.	175,00 €/St.	206,00 €/St.
Eiche Premium	ca. 40 AT	1985	Rundkante	150,00 €/St.	158,00 €/St.	170,00 €/St.	175,00 €/St.	206,00 €/St.
Weiß Str. Prem.	ca. 15 AT	1985	Rundkante	150,00 €/St.	158,00 €/St.	170,00 €/St.	175,00 €/St.	206,00 €/St.
Weißlack 9016	Lagerware	1985	KR	150,00 €/St.	158,00 €/St.	170,00 €/St.	175,00 €/St.	206,00 €/St.
Authentic Achat	Lagerware	1985	Rundkante	150,00 €/St.	158,00 €/St.	170,00 €/St.	175,00 €/St.	206,00 €/St.
Authentic Sand	Lagerware	1985	Rundkante	150,00 €/St.	158,00 €/St.	170,00 €/St.	175,00 €/St.	206,00 €/St.
Authentic Perl	Lagerware	1985	Rundkante	150,00 €/St.	158,00 €/St.	170,00 €/St.	175,00 €/St.	206,00 €/St.
Authentic Risseiche	Lagerware	1985	Rundkante	150,00 €/St.	158,00 €/St.	170,00 €/St.	175,00 €/St.	206,00 €/St.
Natura Ahorn	Lagerware	1985	Rundkante	150,00 €/St.	158,00 €/St.	170,00 €/St.	175,00 €/St.	206,00 €/St.
Authentic Asteiche	Lagerware	1985	Rundkante	150,00 €/St.	158,00 €/St.	170,00 €/St.	175,00 €/St.	206,00 €/St.
Weißlack 9010	Lagerware	2110	Rundkante	162,00 €/St.	171,00 €/St.	185,00 €/St.	191,00 €/St.	221,00 €/St.
Weißlack 9016 NEU	Lagerware	2110	KR	162,00 €/St.	171,00 €/St.	185,00 €/St.	191,00 €/St.	221,00 €/St.
Authentic Bianco	Lagerware	2110	Rundkante	162,00 €/St.	171,00 €/St.	185,00 €/St.	191,00 €/St.	221,00 €/St.
Authentic Asteiche	Lagerware	2110	Rundkante	162,00 €/St.	171,00 €/St.	185,00 €/St.	191,00 €/St.	221,00 €/St.
G-TEC® Graphitgrau	ca. 15 AT	1985	KR	185,00 €/St.	194,00 €/St.	206,00 €/St.	211,00 €/St.	242,00 €/St.
G-TEC® Staubgrau	ca. 40 AT	1985	KR	185,00 €/St.	194,00 €/St.	206,00 €/St.	211,00 €/St.	242,00 €/St.
G-TEC® Seidengrau	ca. 40 AT	1985	KR	185,00 €/St.	194,00 €/St.	206,00 €/St.	211,00 €/St.	242,00 €/St.
G-TEC® Weißlack	Lagerware	1985	KR	185,00 €/St.	194,00 €/St.	206,00 €/St.	211,00 €/St.	242,00 €/St.
G-TEC® Schwarz NEU	ca. 40 AT	1985	KR	185,00 €/St.	194,00 €/St.	206,00 €/St.	211,00 €/St.	242,00 €/St.

Oberfläche	Lieferzeit	Höhe	Kante	100/ 120/140	160	180/200	240/270	290/330
Eiche Honig CPL NEU	Lagerware	1985	smart ² kante	153,00 €/St.	153,00 €/St.	174,00 €/St.	193,00 €/St.	232,00 €/St.
Ureiche CPL	Lagerware	1985	smart ² kante	153,00 €/St.	153,00 €/St.	174,00 €/St.	193,00 €/St.	232,00 €/St.
Eiche Honig CPL NEU	Lagerware	2110	smart ² kante	171,00 €/St.	171,00 €/St.	195,00 €/St.	216,00 €/St.	260,00 €/St.
Rest Astra CPL*	ca. 40 AT	1985	smart ² kante	153,00 €/St.	153,00 €/St.	174,00 €/St.	193,00 €/St.	232,00 €/St.

*Nano Matt +20,00 €

Mehrpreise für:	Preis
• Garant zwei Rahmenteile V4400WF vernickelt – lose beigelegt	17,00 €/Paar
• Garant verstärktes Schließblech (vor Montage nachrüstbar)	45,00 €/Sz.
• Garant Sicherheitsbandtaschen als Nachrüstset für Normzargen bestehend aus 2 Bandtaschen V4600, 2 Bändern V4700WF und Montagehilfe	46,00 €/Sz.
• Garant Verstärkungsplatte mit Ankervorrichtung für Norm-Bandtasche inkl. Ankerschrauben	52,00 €/Sz.
• Garant Bohrlöhre für Ankerschrauben/Verstärkungsplatte	76,00 €/St.
• Astra Austauschset Schließblech 190 mm massiv silber	63,00 €/Sz.
• Astra Nachrüstset Bandtasche ST84-AS Neu, ohne Rahmenteile	33,00 €/Sz.

Unverbindliche Preisempfehlung zzgl. gesetzl. MwSt an gewerbliche Kunden.

LUCIA - Das Meisterstück



PIATTA S: FLÄCHENBÜNDIGE OPTIK

- hochwertige Unterkonstruktion
- ultraflache Rosetten mit nur 2 mm Höhe
- Federunterstützung aus hochleistungsfähigem Federstahl
- M4 Verschraubung
- passt auf konventionelle Türschlösser
- **OHNE** Sonderbohrung
- geeignet für den Einsatz im Privatbereich

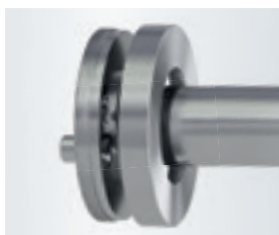

LANGLEBIGE SCHMUCKSTÜCKE MIT SCHRAUBTECHNIK

- rostfreie Unterkonstruktion aus Metall
- wartungsfreies Gleitlager
- unsichtbare Verschraubung
- aus qualitativ hochwertigem Edelstahl
- gegenläufige M4-Verschraubung
- festdrehbar gelagerter Griff
- beidseitige Hochhaltefedern
- zertifiziert nach DIN EN 1906
- geeignet für den prof. Einsatz im Privat- und Objektbereich

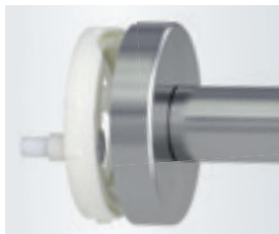

KLIPPTECHNIK ZUR SMARTEN MONTAGE

- schnelle und einfache Montage
- wartungsfreies Gleitlager
- unsichtbare Verschraubung
- aus qualitativ hochwertigem Edelstahl
- gegenläufige M4-Verschraubung
- festdrehbar gelagerter Griff
- beidseitige Hochhaltefedern
- zertifiziert nach DIN EN 1906
- geeignet für den Einsatz im Privat- und Objektbereich

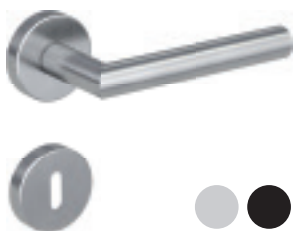

LUCIA KLIPP
Edelstahl matt

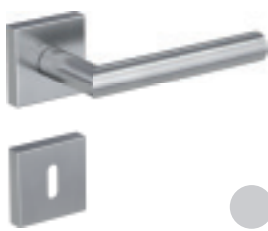

LUCIA SQUARE
Edelstahl matt



LUCIA PIATTA S
Graphitschwarz



LUCIA PROFESSIONAL
Graphitschwarz

Modell	Befestigung	GK	Oberfläche	BB	PZ	WC	STL	PZ/FS
Lucia	Klipp	3 DIN EN 1906	Edelstahl matt	26,90 €/St.	26,90 €/St.	43,70 €/St.		
Lucia	Klipp	3 DIN EN 1906	Graphitschwarz	42,60 €/St.	42,60 €/St.	59,40 €/St.		
Lucia Square	Klipp	3 DIN EN 1906	Edelstahl matt	43,70 €/St.	43,70 €/St.	60,50 €/St.		
Lucia Platta S	Flachrosette rund		Edelstahl matt	59,80 €/St.	59,80 €/St.	82,40 €/St.	82,40 €/St.	
Lucia Platta S	Flachrosette rund		Graphitschwarz	66,10 €/St.	66,10 €/St.	88,70 €/St.	88,70 €/St.	
Lucia Prof.	Schraubtechnik	3 DIN EN 1906	Edelstahl matt	44,80 €/St.	44,80 €/St.	61,60 €/St.	61,60 €/St.	88,00 €/St.
Lucia Prof.	Schraubtechnik	3 DIN EN 1906	Graphitschwarz	69,60 €/St.	69,60 €/St.	86,40 €/St.	86,40 €/St.	
Lucia Prof.*	Schraubtechnik	4 DIN EN 1906	Edelstahl matt	57,20 €/St.	57,20 €/St.	74,10 €/St.		

*Bestellware, Lieferzeit ca. 14 Arbeitstage



smart2lock
by GRIFFWERK

INTEGRIERTE SCHLIESSTECHNIK

- keine Schlüsselrosette
- komfortable 1-Hand-Bedienung
- einfache Notentriegelung
- keine verlorenen Schlüssel mehr
- kompatibel mit jedem Standard-Einsteckschloss



OPENING DOORS



WO SOLL DER SCHLIESSKNOPF SITZEN?
(BITTE ANGEBEN!)

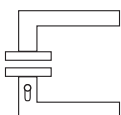

WC re (rechts)

Innendrücker mit Schliessknopf rechts zeigend, für DIN links Tür nach außen öffnend oder für DIN rechts Tür nach innen öffnend.

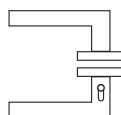

WC li (links)

Innendrücker mit Schliessknopf links zeigend, für DIN links Tür nach innen öffnend oder für DIN rechts Tür nach außen öffnend.

smart2lock
by GRIFFWERK

LAGERPROGRAMM TÜRDRÜCKER



NEU
**TRI 134 JETZT AUCH
 IN
 GRAPHITSCHWARZ
 UND
 SMART2LOCK**

TRI 134

AVUS

Bänder

Modell	Befestigung	GK	Oberfläche	BB	PZ	WC	STL	Bänder
Tri 134	Schraubtechnik	3 DIN EN 1906	Edelstahl matt	62,30 €/St.	62,30 €/St.	79,10 €/St.	79,10 €/St.	
Tri 134	Schraubtechnik	3 DIN EN 1906	Graphitschwarz	87,00 €/St.	87,00 €/St.	103,90 €/St.	103,90 €/St.	
Avus	Schraubtechnik	4 DIN EN 1906	Samtgrau	70,80 €/St.	70,80 €/St.	95,60 €/St.		
Avus	Schraubtechnik	4 DIN EN 1906	Graphitschwarz	77,90 €/St.	77,90 €/St.	102,70 €/St.		
AXUM 9200	Holzzarge	Bandpaar 2-tlg.	Graphitschwarz					27,50 €/Paar
AXUM 9300	Holzzarge	Bandpaar 3-tlg.	Graphitschwarz					39,90 €/Paar



ALESSIA KLIPP

ALESSIA PROF.

DANIELA KLIPP

SAVIA KLIPP

SAVIA PROF.

VERONICA KLIPP

LOREDANA KLIPP

LORITA KLIPP

LORITA PROF.

ULMER GRIFF PROF.

Modell	Befestigung	GK	Oberfläche	BB	PZ	WC	PZ/FS
Alessia	Klipp	3 DIN EN 1906	Edelstahl matt	26,90 €/St.	26,90 €/St.	43,70 €/St.	
Alessia Prof.	Schraubtechnik	3 DIN EN 1906	Edelstahl matt	48,20 €/St.	48,20 €/St.	65,00 €/St.	92,50 €/St.
Alessia Prof.*	Schraubtechnik	4 DIN EN 1906	Edelstahl matt	61,60 €/St.	61,60 €/St.	78,50 €/St.	
Daniela	Klipp	3 DIN EN 1906	Edelstahl matt	28,60 €/St.	28,60 €/St.	45,50 €/St.	
Savia	Klipp	3 DIN EN 1906	Edelstahl matt	38,80 €/St.	38,80 €/St.	55,60 €/St.	
Savia	Schraubtechnik	3 DIN EN 1906	Edelstahl matt	57,20 €/St.	57,20 €/St.	74,10 €/St.	
Veronica	Klipp	3 DIN EN 1906	Edelstahl matt	42,60 €/St.	42,60 €/St.	59,40 €/St.	
Loredana	Klipp	3 DIN EN 1906	Edelstahl matt	44,80 €/St.	44,80 €/St.	61,60 €/St.	
Lorita	Klipp	3 DIN EN 1906	Edelstahl matt	47,10 €/St.	47,10 €/St.	64,00 €/St.	
Lorita Prof.	Schraubtechnik	3 DIN EN 1906	Edelstahl matt	61,20 €/St.	61,20 €/St.	78,00 €/St.	
Ulmer Griff	Schraubtechnik	4 DIN EN 1906	Edelstahl matt	68,00 €/St.	68,00 €/St.	84,90 €/St.	

*Bestellware, Lieferzeit ca. 14 Arbeitstage
 Unverbindliche Preisempfehlung zzgl. gesetzl. MwSt an gewerbliche Kunden.

SCHUTZBESCHLÄGE

So können Sie sicher sein:



UNSICHTBARE VERSCHRAUBUNG

SPEZIAL GEHÄRTETE STAHLPLATTE bietet Widerstand gegen Aufbohren, Abschlagen und Aufbiegen

AUSFÜHRUNG MIT ZYLINDERABDECKUNG Aus gehärtetem Stahl, verhindert das Herausziehen/Aufbohren des Profilzylinders

**ES 1 - WIDERSTANDSKLASSE 2
GEPRÜFT NACH DIN EN 18257**

Schutzrosetten garnitur außen feststehender Knopf, mit Zylinderabdeckung (ZA) / PZ-Lochung / innen Rosettenhalbgarnitur passend zu den Zimmertüren

Kombi-Schutzbeschlag außen Edelstahlschild mit Zylinderabdeckung (ZA) / innen Rosettenhalbgarnitur passend zu den Zimmertüren

Schutzbeschlag außen Edelstahlschild mit Zylinderabdeckung (ZA) / innen Edelstahlschild passend zu den Zimmertüren

Modell						Oberfläche	Preis
Kombi-Schutzbeschlag	Titano SB_882 (Titano)	882 11 21	Schild/Drücker	mit Griff Lucia Prof. TS 38-50 ZA 72 mm ES 1(S2)	Edelstahl matt	215,70 €/St.	
Kombi-Schutzbeschlag	Titano SB_882 (Titano)	120 12 20	Schild/Drücker	mit Griff Lucia Prof. TS 38-50 ZA 72 mm ES 1(S2)	Graphitschwarz	270,40 €/St.	
Kombi-Schutzbeschlag	Titano SB_880 (Neptun)	880 11 21	Schild/Drücker	mit Griff Lucia Prof. TS 38-50 ZA 72 mm ES 1(S2)	Edelstahl matt	257,90 €/St.	
Schutzbeschlag	Titano SB_884 (Cäsar)	884 13 21	Schild/Schild	mit Griff Lucia Prof. TS 38-50 ZA 72 mm ES 1(S2)	Edelstahl matt	185,90 €/St.	
Schutzrosetten garnitur	Lucia Prof. Knopf R1/PZ	120 89 04	gekröpft/flach	mit Griff Lucia Prof. TS 40-45 PZ	Edelstahl matt	123,90 €/St.	
Schutzrosetten garnitur	Lucia Prof. Knopf R1/ZA	120 89 01	gekröpft/flach	mit Griff Lucia Prof. TS 40-45 ZA	Edelstahl matt	145,50 €/St.	
Wechselgarnitur *	Lucia Klipp Knopf R4/PZ	189 16 06	gerade/Kugel	mit Griff Luca Klipp TS 40-45 PZ	Edelstahl matt	46,60 €/St.	
Wechselgarnitur *	Lucia Klipp Knopf R4/PZ	189 16 06	gerade/Kugel	mit Griff Luca Klipp TS 40-45 PZ	Graphitschwarz	62,30 €/St.	

*DIN Links / DIN Rechts beachten



Titano SB_882

Titano SB_882

Titano SB_880

Titano SB_884

Unverbindliche Preisempfehlung zzgl. gesetzl. MwSt an gewerbliche Kunden.

LAGERPROGRAMM TÜRDRÜCKER



LUCIA PROFESSIONAL
Edelstahl matt

**MIT GRIFFWERK
DEN PERFEKTEN
VERBUND IM
BEREICH BESCHLAG
SCHAFFEN.**



PURISTO S smart2lock
MIT LUCIA GRIFF
Edelstahl matt

- Rosettengarnituren für Holztüren
- Bänder passend zum Drücker für Holz- & Glastüren
- Beschläge für Ganzlastüren
- Fenstergriffe

LUCIA FENSTERGRIFF
Edelstahl matt



DIE TECHNIK DER 3-TEILIGEN ROSETTE

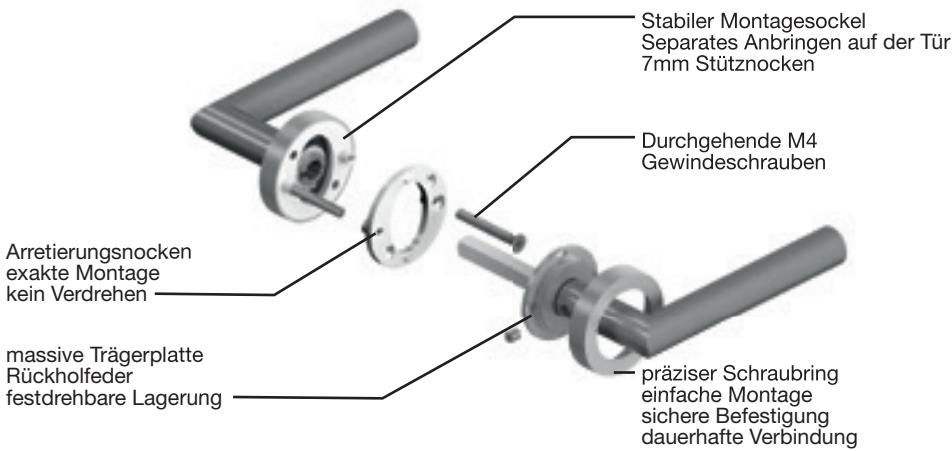

Rhodos ER28



Montana ER54



Madeira ER45



Verona ER37



Seattle ER46Q

Modell	Befestigung	GK	Oberfläche	BB	PZ	WC
Rhodos ER28S	3-tlg. Schraubrosette	3 DIN EN 1906	Edelstahl matt	39,90 €/St.	41,60 €/St.	59,85 €/St.
Rhodos ER28	3-tlg. Schraubrosette	3 DIN EN 1906	Kosmos Schwarz	56,00 €/St.	56,00 €/St.	76,00 €/St.
Montana ER54	3-tlg. Schraubrosette	3 DIN EN 1906	Edelstahl matt	53,60 €/St.	53,60 €/St.	73,35 €/St.
Montana ER54	3-tlg. Schraubrosette	3 DIN EN 1906	Kosmos Schwarz	65,00 €/St.	65,00 €/St.	86,00 €/St.
Madeira ER45	3-tlg. Schraubrosette	3 DIN EN 1906	Edelstahl matt	53,50 €/St.	53,50 €/St.	69,95 €/St.
Madeira ER45	3-tlg. Schraubrosette	3 DIN EN 1906	Kosmos Schwarz	81,10 €/St.	81,10 €/St.	95,60 €/St.
Verona ER37	3-tlg. Schraubrosette	3 DIN EN 1906	Edelstahl matt	56,00 €/St.	56,00 €/St.	76,00 €/St.
Verona ER37	3-tlg. Schraubrosette	3 DIN EN 1906	Kosmos Schwarz	84,10 €/St.	84,10 €/St.	98,60 €/St.
Seattle ER46Q	3-tlg. Schraubrosette	3 DIN EN 1906	Edelstahl matt	71,20 €/St.	71,20 €/St.	93,15 €/St.
Seattle ER46Q	3-tlg. Schraubrosette	3 DIN EN 1906	Kosmos Schwarz	82,50 €/St.	82,50 €/St.	106,00 €/St.



EGB 502 83
2-teiliges Rahmenteil
für Holzzargen, 1 Paar



EGB 602 83
3-teiliges Rahmenteil
für Holzzargen, 1 Paar

Modell	Befestigung	Oberfläche	UVP
EGB 502 83 Bandpaar 2-tlg.	Holzzarge	Kosmos schwarz	21,00 €/Paar
EGB 602 83 Bandpaar 3-tlg.	Holzzarge	Kosmos schwarz	46,50 €/Paar

LAGERPROGRAMM TÜRDRÜCKER



Glastürschloss-Set
EGS 360Q



Glastürschloss-Set
EGS 360Q



NEU

Ganzglas-Schlossset UV	Oberfläche	Preis
EGS 360Q 3-tlg. Bänder inkl. Rahmenteil Holzcharge + Schlosskasten ohne Griff	Edelstahl matt	180,00 €/St.
EGS 360Q 3-tlg. Bänder inkl. Rahmenteil Holzcharge + Schlosskasten ohne Griff	Kosmos schwarz	265,00 €/St.



Rhodos ER28



Montana ER54



Madeira ER45



Verona ER37



Seattle ER46

Glasgriffpaare für Ganzglas-Schlossset	Oberfläche	Preis
Rhodos ER28 ODS	Edelstahl matt	23,00 €/St.
Rhodos ER28 ODS	Kosmos Schwarz	34,00 €/St.
Montana ER54 ODS	Edelstahl matt	38,50 €/St.
Montana ER54 ODS	Kosmos Schwarz	43,50 €/St.
Madeira ER 45 ODS	Edelstahl matt	38,50 €/St.
Madeira ER 45 ODS	Kosmos schwarz	43,50 €/St.
Verona ER37 ODS	Edelstahl matt	42,00 €/St.
Verona ER37 ODS	Kosmos Schwarz	47,00 €/St.
Seattle ER46 ODS	Edelstahl matt	28,00 €/St.
Seattle ER46 ODS	Kosmos Schwarz	33,00 €/St.

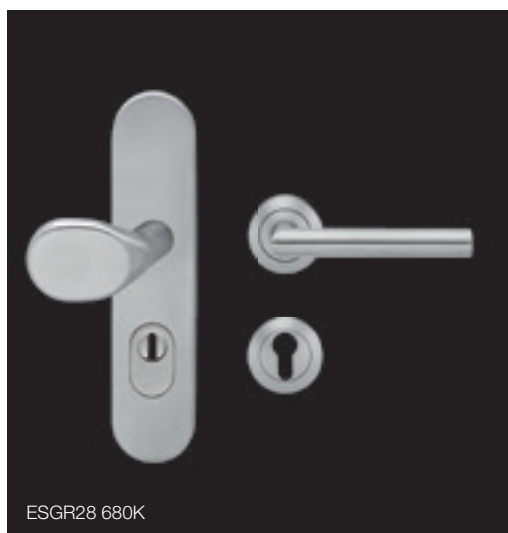

ESGR28 680K

EDLES AUS STAHL

EPR- BESSER ALS DIE NORM DIN EN 1906



Kreta XL EPRO17



Rhodos XL EPRO18

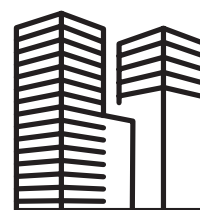

PERFEKT
GEEIGNET
FÜR DEN
OBJEKTBEREICH

Modell	Oberfläche	Preis
Kombi-Schutzbeschlag ESGR 28 680K Schild/Drücker mit Griff Rhodos TS 40-65 ZA 72 mm ES2	Edelstahl matt	129,90 €/St.

Modell	Befestigung	GK	Oberfläche	BB	PZ	WC	PZ/FS
Kreta XL ER17*	Performance Rosette	4 DIN EN 1906	Edelstahl matt	74,00 €/St.	74,00 €/St.	88,50 €/St.	85,50 €/St.
Rhodos XL ER18*	Performance Rosette	4 DIN EN 1906	Edelstahl matt	74,00 €/St.	74,00 €/St.	88,50 €/St.	85,50 €/St.

*Bestellware, Lieferzeit ca. 14 Arbeitstage

Unverbindliche Preisempfehlung zzgl. gesetzl. MwSt an gewerbliche Kunden.

licht & harmonie.

comfortplus Beschlagsets 2.0/2.1 für Glastüren



Glasdesign Lista Due | Classic White
Square Schlosskasten Edelstahl matt

mit liebe zum detail

- ★ Exakt einstellbare Drückerposition
- ★ Klemmnuss – perfekter Halt für jeden Drücker
- ★ Werksprüfung mit 250.000 Schließungen
- ★ Flüsterfalle minimiert Schließgeräusche
- ★ Gedämpfte Mechanik

optimiert in funktion und design

- ★ WC-Verriegelung bei den Schlosskästen Square und Impulse
- ★ Olive kann – vor Ort – auf beiden Seiten montiert werden
- ★ Gleiche Drückerposition wie bei Schlosskästen UV – für einheitliches Gesamtbild



Square WC-Verriegelung offen



Square WC-Verriegelung geschl.

Rundform



Square



Square **NEU**



Ganzglas-Schlossset	Oberfläche	UV	PZ	WC
Rundform 3-tlg. Bänder inkl. Rahmenteil Holzzarge + Schlosskasten ohne Griff	ähnl. Edelstahl matt	166,00 €/St.	166,00 €/St.	
Square 3-tlg. Bänder inkl. Rahmenteil Holzzarge + Schlosskasten ohne Griff	ähnl. Edelstahl matt	178,00 €/St.	178,00 €/St.	230,00 €/St.
Square 3-tlg. Bänder inkl. Rahmenteil Holzzarge + Schlosskasten ohne Griff	schwarz ähnl. RAL 9005	233,00 €/St.	233,00 €/St.	286,00 €/St.

Glasgriffpaare für Ganzglas-Schlosssets

L-Form

ähnlich Edelstahl matt



22,00 €/St.

Rundform

ähnlich Edelstahl matt



29,00 €/St.

Basic

ähnlich Edelstahl matt



29,00 €/St.

L-Form schwarz **NEU**

ähnlich RAL 9005



38,00 €/St.

Zubehör

Zubehör	Preis
Profilzylinder 47 mm lang, verschieden schließend (Teilung 21/26) inkl. 3 Schlüssel	46,00 €/St.
Office-Rahmenteile für Stahlzarge	18,00 €/Sz.
Office Rahmenteil für Holzzarge inkl. Kugeldrucklager und Hülse	56,00 €/Sz.
Austauschfalle 2.0/2.1 comfortplus für 9 - 11 mm Glasstärke	23,00 €/St.
Garant Verstärkungsplatte mit Ankervorrichtung inkl. Ankerschrauben für Norm-Bandtasche	52,00 €/Sz.
Garant Bohrlehre für Ankerschrauben / Verstärkungsplatte	76,00 €/St.
Garant Langschließblech für Holzzargen / Ganzglastüren links / rechts in silber matt	12,00 €/St.
Astra Langschließblech für Holzzargen / Ganzglastüren links / rechts in neusilber	14,00 €/St.

LAGERPROGRAMM GLASBESCHLÄGE



ERHÄLTlich IN AUSFÜHRUNGEN



Unverriegelbar (UV)



Profilzylinder (PZ)



WC-Verriegelung / STL

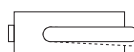

Einstellbare Federkraft
von weich bis schwer

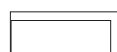

Deutlich kleiner als
Standard-Schlosskasten

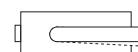

Nachjustierbarer Griff

Ganzglas-Schlosssets

	Oberfläche	UV	PZ	WC/STL
Puristo S 3-tlg. Bänder inkl. Rahmenteil Holzzarge + Schlosskasten ohne Griff	Edelstahl matt	182,00 €/St.	195,50 €/St.	230,40 €/St.
Puristo S 3-tlg. Bänder inkl. Rahmenteil Holzzarge + Schlosskasten ohne Griff	Graphitschwarz	216,10 €/St.	228,50 €/St.	269,50 €/St.



Glasgriffpaare für Ganzglas-Schlosssets

	Oberfläche	Preis
Luica	Edelstahl matt	21,50 €/St.
Lucia	Graphitschwarz	34,10 €/St.
Alessia	Edelstahl matt	21,50 €/St.
Savia	Edelstahl matt	31,10 €/St.
Veronica	Edelstahl matt	34,10 €/St.
Lorita	Edelstahl matt	37,70 €/St.
Tri 134	Edelstahl matt	49,80 €/St.
Tri 134	Graphitschwarz	69,50 €/St.
Avus	Edelstahl matt	56,70 €/St.
Avus	Graphitschwarz	62,40 €/St.

Zubehör für Schlösser

	Preis
Rahmenteil Stahl Office	11,00 €/St.
Garant Verstärkungsplatte mit Ankervorrichtung inkl. Ankerschrauben für Norm- Bandtasche	52,00 €/St.
Garant Bohrlöhre für Ankerschrauben/Verstärkungsplatte	76,00 €/St.
Garant Langschließblech für Holzzargen / Ganzglastüren links/rechts in silber matt	12,00 €/St.
Astra Langschließblech für Holzzargen / Ganzglastüren links/rechts in neusilber	14,00 €/St.

GLASSCHLOSSKASTEN - MEHR QUALITÄT

- 3-fach stabilisierte Drückerführung gegen Wackeln und freies Spiel des Türgriffs
- Flüsterfalle oder Magentfalle

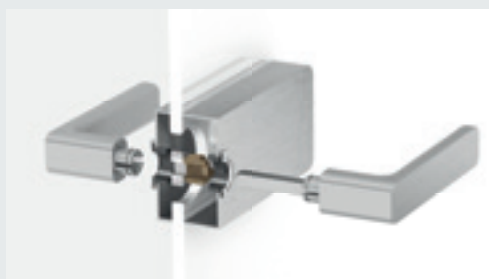

STABILO-RING:
Doppelte Außenführung für den Drückerhals aus Hartkunststoff

ROTA-PERFECT:
zusätzlicher Führungsring für den Vierkantstift, aus wartungsfreiem Slide-Perfect

DOPPELTE KLEMMNUSS
gibt dem Griff stabilen Halt

Unverbindliche Preisempfehlung zzgl. gesetzl. MwSt an gewerbliche Kunden.

Bänder

Bezeichnung	Verwendung	Oberfläche	Preis
V4400WF (Zapfen 70mm)	für Holzzargen	vernickelt	8,50 €/St.*
V0026WF (inkl. Stifte)	für Holztüren	vernickelt	10,00 €/St.*
V4700WF	für Holzzargen	vernickelt	10,00 €/St.*
V8000WF (für 3 teil.) Lappen 26 (ohne FD)	für Stahlzargen	vernickelt	10,00 €/St.*
V8000/30WF (für 3 teil.) Lappen 30 (mit FD)	für Stahlzargen	vernickelt	12,00 €/St.*
V8100WF (für 2 teil.)	für Stahlzargen	vernickelt	7,00 €/St.*
V4426WF (3tlg.)	für Holzzargen	Graphitschwarz	24,00 €/St.*
V3420WF (2tlg.)	für Holzzargen	Graphitschwarz	14,00 €/St.*
Türbänder mit Bremsfunktion (2tlg.)	für Holzzargen		38,00 €/Sz.

*Für eine Türe je zweimal erforderlich!

Zubehör Bänder	Verwendung	Preis
Garant Sicherheitsbandtaschen als Nachrüstset, bestehend aus zwei Bandtaschen (V4600/7), 2 Bändern (V4700WF) und Montagehilfe	für Normzargen	46,00 €/Sz.
Garant Verstärkungsplatte mit Ankervorrichtung inkl. Ankerschrauben	für Norm-Bandtasche	52,00 €/Sz.
Garant Bohrlehre	für Ankerschrauben / Verstärkungsplatte	76,00 €/St.
Umrüstlehre V0026	für 3 teilige Bänder	102,00 €/St.
Astra Nachrüstset Bandtasche ST84-AS Neu, ohne Rahmenteile	für Normzargen	33,00 €/Sz.

Schließblech

Bezeichnung	Verwendung	DIN	Farbe	Preis
Garant Langschließblech	für Ganzglastüre	links/rechts	silber matt	12,00 €/St.
Garant Langschließblech	für Standardzarge	links/rechts	silber matt	10,00 €/St.
Garant Nachrüstset, verstärktes Schließblech	zur Verstärkung	links/rechts	silber matt	45,00 €/Sz.
Astra Austauschset Schließblech 190 mm massiv	zur Verstärkung	links/rechts	neusilber	63,00 €/Sz.
Astra Langschließblech	für Ganzglastüre	links/rechts	neusilber	14,00 €/St.

Schlösser

Bezeichnung	Dorn	Stulp	Din	Preis
BB Standard	55	nickel-silber	links/rechts	10,00 €/St.
PZ Kl. 3	55	nickel-silber	links/rechts	19,00 €/St.
WC Standard	55	nickel-silber	links/rechts	15,00 €/St.
Schloß BB/PZ/WC Kl. 2 mit Flüsterfalle	55	nickel-silber	links/rechts	24,00 €/St.

Glasleisten

Bezeichnung	Typ	Oberfläche	Preis
TB 860 (540/1425)	G 21	CPL/Dekor, Weißlack 9010, G-TEC® 9016	58,00 €/Sz.
TB 860 (540/1550)	G 21	Weißlack 9010, CPL 9010, CPL Asteiche u. Bianco	60,00 €/Sz.
TB 860 (540/1425)	L	Ureiche, Eiche Honig	58,00 €/Sz.
Rundstäbe ca. 2,15 m	G 21	CPL/Dekor, Weißlack 9010, G-TEC® 9016	23,00 €/St.
Rundstäbe ca. 2,15 m	L	Ureiche, Eiche Honig	23,00 €/St.
Flachstäbe ca. 2,20 m	G 04 Riva	Weißlack 9010, 9016	45,00 €/St.

Zierbekleidung für Holzzargen

Bezeichnung	Profil	Oberfläche	Preis
TB 1985 x 860	Rundkante	CPL, Weißlack 9010, G-TEC® 9016	63,00 €/Sz.
TB 2110 x 860	Rundkante	Weißlack 9010, CPL 9010, CPL Asteiche u. Bianco	68,00 €/Sz.
TB 1985 x 860	smart ² kante	Ureiche, Eiche Honig	67,00 €/Sz.
Montagebeutel Garant, für Zierbekleidungen			17,00 €/St.
Montagebeutel Astra, für Zierbekleidungen			15,00 €/St.

Schiebetüren

Bezeichnung	Preis
Griffmuschel ohne Lochung, eckig, Edelstahl matt	28,00 €/St.
Laufschiene für Schiebetürzarge, TB 860, Rollan 40	98,00 €/St.
Laufschiene für Schiebetürzarge, TB 985, Rollan 40	98,00 €/St.
Schiebetürgleiter inkl. Schrauben (i.d.W. und v.d.W. verwendbar)	37,00 €/St.
Glasklemmplatten-Set für Basic-Schiebetürenbeschlag, ohne Verblendung	252,00 €/St.
Bodenführung für Basic-Schiebetürenbeschlag, für GGT	52,00 €/St.

Lüftungsgitter

Bezeichnung	Format	Farbe	Preis
Kunststoff-Lüftungsgitter	440 x 80 mm	beige/weiß	24,00 €/St.

Spion

Bezeichnung	Durchmesser	Oberfläche	Preis
Türspion TS 40-55 mm	14 mm	vernickelt	24,00 €/St.

Montageschaum

Bezeichnung	Art. Nr.	Preis
beko Zargenschaum Premium 400 ml. 2K-PU-Schaum	0653708601	12,95 €/St.
beko 2-K Speed Zargenschaum 210 ml	0653714001	9,55 €/St.
beko Pistolenschaum XXL-45 500ml 1K-PU-Schaum	0653714101	10,40 €/St.
beko Care Line Quickclean Reinigungstücher, Citrusduft, Dose mit 100 Tücher	0653714201	29,40 €/St.

Türschließer

Bezeichnung	Preis
Dorma Gleitschienenschließer TS 93 B silber und Gleitschiene G-N, Normalmontage auf Bandseite	250,00 €/St.
Befestigungswinkel (Alu) für Obentürschließer, für Holzzarge (Achtung: für TS 93 sind 2 St. erforderlich)	18,00 €/St.
Dorma Montageplatte für Gleitschiene TS 92/93 silber, für Stahlzarge	26,00 €/St.

Bodendichtung

Bezeichnung	Art. Nr.	Preis
TB 860	4000058320	64,00 €/St.
TB 985	4000058321	64,00 €/St.
Befestigungswinkel (je 2 St. erforderlich)	4000058322	1,00 €/St.

Einbau- und Wartungsanweisung für Normzargen

Die Fertigungszarge ist abgestimmt auf Türblätter mit Maßen gemäß DIN 18101 und auf die Rohbaumaße nach DIN 18100. Die Montageanleitung ist vor Beginn der Montage vollständig durchzulesen.

Verpackungsinhalt	Benötigte Montagemittel	Bedingungen zum Einbau
Längsteile - Futter mit Falzbekleidung (2) Kopfstück - Futter mit Falzbekleidung (1) Längsteile - Zierbekleidung (2) Kopfstück - Zierbekleidung (1) Beutel mit Zubehörteilen (1)	Schlitzschraubendreher Hammer Weißleim Zulagen, Keile Montageschaum Türfutterspreizen	Temperatur ca. 20 ° C relative Luftfeuchtigkeit ca. 50 %

Allgemeines

- Türelemente dürfen nur in trockene Wände eingebaut werden
- der Einbau der Türelemente sollte erst im letzten Stadium des Innenausbaus erfolgen
- gelieferte Teile überprüfen (Vollständigkeit, Bänder, DIN-Richtung, Maße, evtl. Beschädigungen)
Achtung: Nach der Montage/Verarbeitung können wir eine Ersatzlieferung nicht mehr gewährleisten

Abmessungen

	Höhe		Breite			
	Rohbaumaß (Nennmaß DIN 18100)	2005	2130	635	760	885
Türblatt Außenmaß (DIN 18101)	1985	2110	610	735	860	985

Anschlagrichtung beachten!

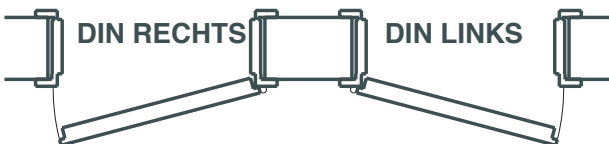

Kürzbarkeit der Türblätter

Innenlage Wabe 10,0 mm kürzbar, alle anderen Standard Türblätter ohne Bodendichtung 50 mm kürzbar. Bei Funktionstüren gilt die jeweilige Montageanleitung des Funktionstürenelementes !.

Zusammenbau der Zarge

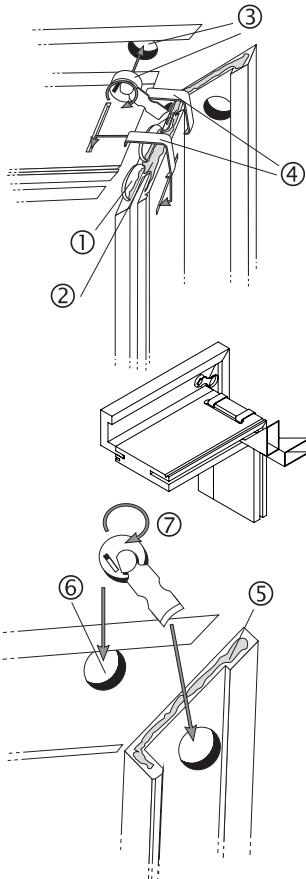

Breiten Sie eine Kartonunterlage auf dem Boden aus, damit Sie die Teile auslegen können, ohne die Oberfläche zu beschädigen. Beim Zusammenbau der Futterteile (Futter mit Falzbekleidung) setzen Sie die beiden Lamellenverbinder (1) in die vorgesehene Nut. Geben Sie vor dem Zusammenschrauben an den Stoßflächen sowie auf die Lamellenverbinder Weißleim an (2). Danach legen Sie die Exzenter -Eckverbinder in die vorgesehenen Löcher (3) und spannen beide Teile zusammen. Achten Sie hierbei auf die Passung der Eckverbindung (planeben halten !). Legen Sie nun die Stahlklammern (4) an einer Seite in die Nut, und schlagen Sie diese mit einem Hammer in die Nut der anderen Seite.

Die konisch geformten Gehrungsschutzecken dienen der Fixierung der Zargengehrungen. Die Schutz-ecken werden in die Nut für die Zierbekleidung geschoben, wo sie bis zur Aushärtung des Leimes verbleiben.

Legen Sie die beiden Längsteile der Zierbekleidung mit der Sichtfläche nach unten, dazwischen das Querteil der Zierbekleidung. Geben Sie vor dem Zusammenspannen an den Stoßflächen von Längs- und Querteil Weißleim (5) an, damit die Festigkeit der Verbindung gewährleistet wird. Setzen Sie die Exzenter-Eckverbinder in die dafür vorgesehenen Bohrlöcher der Zierbekleidung (6). Durch Drehen des roten Kunststoffteiles (7) werden die beiden Teile zusammengespannt. Während des Festziehens sollten Sie die zu verbindenden Zierbekleidungssteile planeben halten und den Leimaustritt sofort entfernen (feucht).

Einbau der Zarge

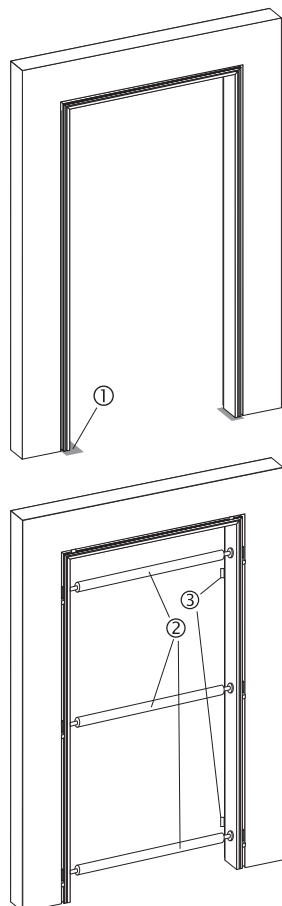

Stellen Sie das zusammengebaute Futterteil nach dem Aushärten des Gehrungsleimes - ohne Gehrungsbelastung - in die Wandöffnung. Um Feuchtschäden an Türzargen durch Feuchtigkeitseinwirkungen oder Putzwasser im Bodenanschlussbereich zu vermeiden (wie z.B. in Bad und Küche), sollten Sie die Zarge mit wasserabweisenden Werkstoffen (1) unterlegen.

Setzen Sie die Türfutterspreizen an den Band- und Schließblechpunkten (2) ein um einen einwandfreien Sitz zu gewährleisten, und bringen Sie die Zarge mittels Keilen in eine lot- und waagerechte Position in der Wandöffnung. Bei Einsatz von Türblättern mit einem Gewicht > 40 kg muss der Bereich der unteren Bandaufnahme (3) und des oberen Schließblechteiles dauerhaft druckfest hinterfütert werden. Vor dem Verschäumen ist das Zargenfalzmaß auf Höhe der Türfutterspreizen nochmals zu prüfen.

Technische Änderung vorbehalten!

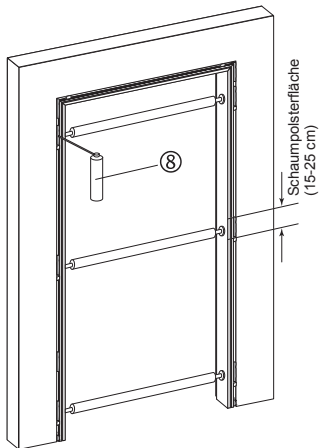

(8) Vergewissern Sie sich, dass die zu verschäumenden Stellen staub- und fettfrei sind. Bei Wandstärken unter 150 mm soll die Höhe Schaumpolster mindestens 25 cm betragen; bei Wandstärken über 150 mm mindestens 15 cm. Beachten Sie beim Befestigen der Zargen zusätzlich die Richtwerte der folgenden Tabelle:

Achtung: Der Montageschaum darf nicht mit der Sichtfläche des Elements in Berührung kommen

Türblatt	Befestigung
≤ 40 kg	30 % Schaumklebeflächenanteil je aufrechter Futterseite
> 40 kg	Schaumklebeflächenanteil > 30 % je aufrechter Futterseite, zusätzlich mechanische Befestigung
≤ 60 kg	Schaumklebeflächenanteil 100 % je aufrechter Futterseite, zusätzlich mechanische Befestigung bei Schalldämmelementen: Hohlräume zwischen Zarge und Baukörper zusätzlich vollflächig mit Dämmstoffen ausfüllen. Anschlussfugen (mindestens auf Falzseite) zudem umlaufend versiegeln
> 60 kg	

Mechanische Befestigungsarten:

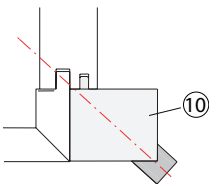

Unsichtbare Befestigung z.B. durch: Distanzmontageschraube (Toproc-Schraube) unter der Dichtung, Telleranker, Mauerklammern

Hilfswerkzeug: Bohrlehre (10)

Nach dem vollständigen Aushärten des Schaumes entfernen Sie die Türfutterspreizen sowie die Keile und schneiden eventuell überstehenden Schaum ab.

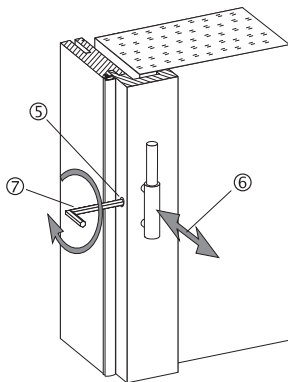

In der Höhe der Bandbohrungen befinden sich seitlich in der Falzbekleidung (5) die Feststellschrauben der verstellbaren Bandunterteile. Mit diesen Schrauben regulieren Sie den Sitz des Türblattes im Türfutter. Verschieben Sie die Bandunterteile soweit nach hinten (6) bzw. vorne, bis das Türblatt im geschlossenen Zustand plan am Türfutter anliegt. Vergessen Sie nicht, die Feststellschrauben anschließend mit einem Inbusschlüssel fest anzuziehen (7). Danach können Sie die Bohrlöcher mit den beiliegenden Zierkappen verschließen.

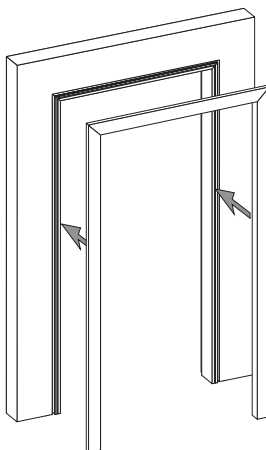

Geben Sie nun zur Befestigung der Zierbekleidung auf der Rückseite des Türfutters punktweise Weißleim in die Längs- und Quernut, und schieben Sie die Zierbekleidung auf. Durch leichte Schläge mit der Hand (oder einem Gummihammer) wird die Zierbekleidung endgültig fixiert. Abschließend versiegeln Sie die Anschlussfuge Zarge - Boden dauerelastisch (9).

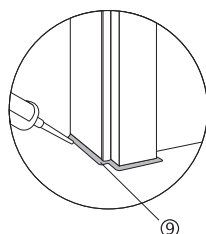

Technische Änderung vorbehalten!

Weitere Hinweise

- Sollten Funktionselemente eingesetzt werden, die höheren Beanspruchungen ausgesetzt sind (z.B. Einbruchhemmung, Brandschutz oder Rauchschutz), so wird hinsichtlich der Montage auf die spezielle Einbauanleitung verwiesen, die den Elementen beigefügt ist.
- Bei Schalldämmelementen: wie vor, jedoch um die Schalldämmung zu erreichen, nach dem Einbau alle Hohlräume zwischen Futter und Mauerwerk sorgfältig mit einem dafür geeigneten Dämmstoff z. B. Mineralwolle oder Füllschaum (ggf. Schallschutzschaum) ausfüllen. Zusätzlich sollten die Bekleidungen zur Wand dauerelastisch abgedichtet werden. Hierbei ist darauf zu achten, dass umlaufend keine offene Fuge verbleibt! Die Bodendichtung ist durch Drehen des Auslösestifts auf der Bandseite in der Höhe einstellbar. Das Dichtungsprofil ist so abzuschneiden, dass es die Länge des lichten Falzmaßes der Zarge hat. Bei Teppichböden oder rauhen Bodenoberflächen Schiene verwenden, die zum Boden hin dauerelastisch abzudichten ist.
- Die bei Türfuttern verarbeiteten hochwertigen Spanplatten nach DIN EN 312 Formaldehydpotential Klasse 1 (vorher E1) sind nicht feuchtigkeitsbeständig. Bei Steinböden und PVC-Belägen sind die Futter mit 2 bis 3 mm Bodenfreiheit einzusetzen und dauerelastisch abzudichten (Silikon-Dichtmasse). Der Luftspalt unter dem Türblatt darf nicht zu groß (ca. 7 mm) werden, ggf. die Türfutter kürzen. Eine Garantie für die dauerhafte Einhaltung der Schalldämmwerte kann nur bei genauer Befolgung der Montageanleitung und beim Einsatz zwischen zwei gleich klimatisierten Innenräumen übernommen werden.
- **ACHTUNG:** Bei Schlössern mit Mehrfachverriegelung muss vor dem Bohren der Drückergarniturlöcher ein Ausbau erfolgen !
- Das Festschrauben der Rosetten und Langschilder der Drückergarnitur ist mit Gefühl von Hand vorzunehmen ! Ein zu festes Anschrauben kann zu Rissbildungen in der Türblattoberfläche führen ! Kommt Montageschaum mit den Türelementen in Verbindung, werden diese angegriffen und sind nicht mehr zu überarbeiten ! Beim Abkleben von Türelementen (z.B. zum Schutz bei Malerarbeiten) ist darauf zu achten, dass ein Malerклеbeband verwendet wird, welches die Oberfläche nicht anlöst ! Nach Beendigung der Arbeiten ist das Malerклеbeband unverzüglich zu entfernen. Außerdem sollte beim Einbau des Türfutters darauf geachtet werden, dass ein späterer Austausch ohne die Zerstörung eines vorhandenen Edelputzes möglich ist !
- Bei Türen mit Verglasungen hat der Einbauer gegenüber dem Endkunden die Pflicht, auf die Art der eingesetzten Verglasung (z.B. Float-Glas, ESG usw.) hinzuweisen. Im Gefahrenbereich ist Sicherheitsglas einzusetzen.



Wartungs- und Pflegeanweisungen

Das Türelement ist mindestens einmal jährlich einer Wartung zu unterziehen. Bei hoher Nutzungsfrequenz muss auf kürzere Intervalle (halb- oder vierteljährlich) übergegangen werden. Alle beweglichen Beschlagteile wie Bänder, Schloss und Auslösefallen der Bodendichtung sind zu fetten (erstmalig bei der Montage), sofern sie nicht als wartungsfrei deklariert sind. Dabei sind die Beschläge auch auf festen Sitz und Verschleiß zu prüfen. Falls erforderlich Befestigungsschrauben nachziehen bzw. defekte Beschläge austauschen. Ferner muss auf einen einwandfreien Sitz aller Dichtungen geachtet werden. Beschädigte Dichtungen sind sofort auszutauschen. Die Türschließer (wenn vorhanden) sind nach den entsprechenden Herstellerangaben zu warten und gegebenenfalls nachzustellen, so dass die selbstschließende Eigenschaft des Türelements zu jeder Zeit gewährleistet ist.

Pflege der werkseitig lackierten Oberflächen

Durch die UV-gehärtete Lackierung entsteht eine pflegeleichte Oberfläche, die sich durch Abwischen mit einem sauberen, weichen Wischtuch leicht sauber halten lässt. Die Verwendung von Scheuermitteln und aggressiven Reinigungsmitteln ist zu unterlassen.

Pflege der Dekor, CePaL und G-TEC® Oberflächen

Die geschlossenen Oberflächen können mit Hilfe von heißem Wasser, auch in Verbindung mit handelsüblichen Haushaltsreinigern (keine Scheuermittel), gereinigt werden. Bei größeren Verunreinigungen ist auch eine behutsame Reinigung mit lösemittelhaltigen Reinigern (Aceton, NC-Verdünnung, Reinigungsbenzin, Spiritus) möglich. Zu beachten ist, dass der Übergang Fläche zur angeleimten Kante nicht zu stark beansprucht wird. Eindringende Reinigungsmittel können die Leimfuge auflösen.

Ebenfalls sollten keine Reinigungsmittel verwendet werden, die Säuren oder saure Salze enthalten, z.B. Entkalker, Abflussreiniger, Salzsäure, Backrohrreiniger und Bleichmittel. Generell gilt es, Verunreinigungen so schnell wie möglich zu entfernen, um Veränderungen auf den Oberflächen vorzubeugen.

Diese Wartungs- und Pflegeanweisung ist nach Montage der Elemente dem Nutzer zu übergeben !

Einflügelige Tür im Höhengschnitt

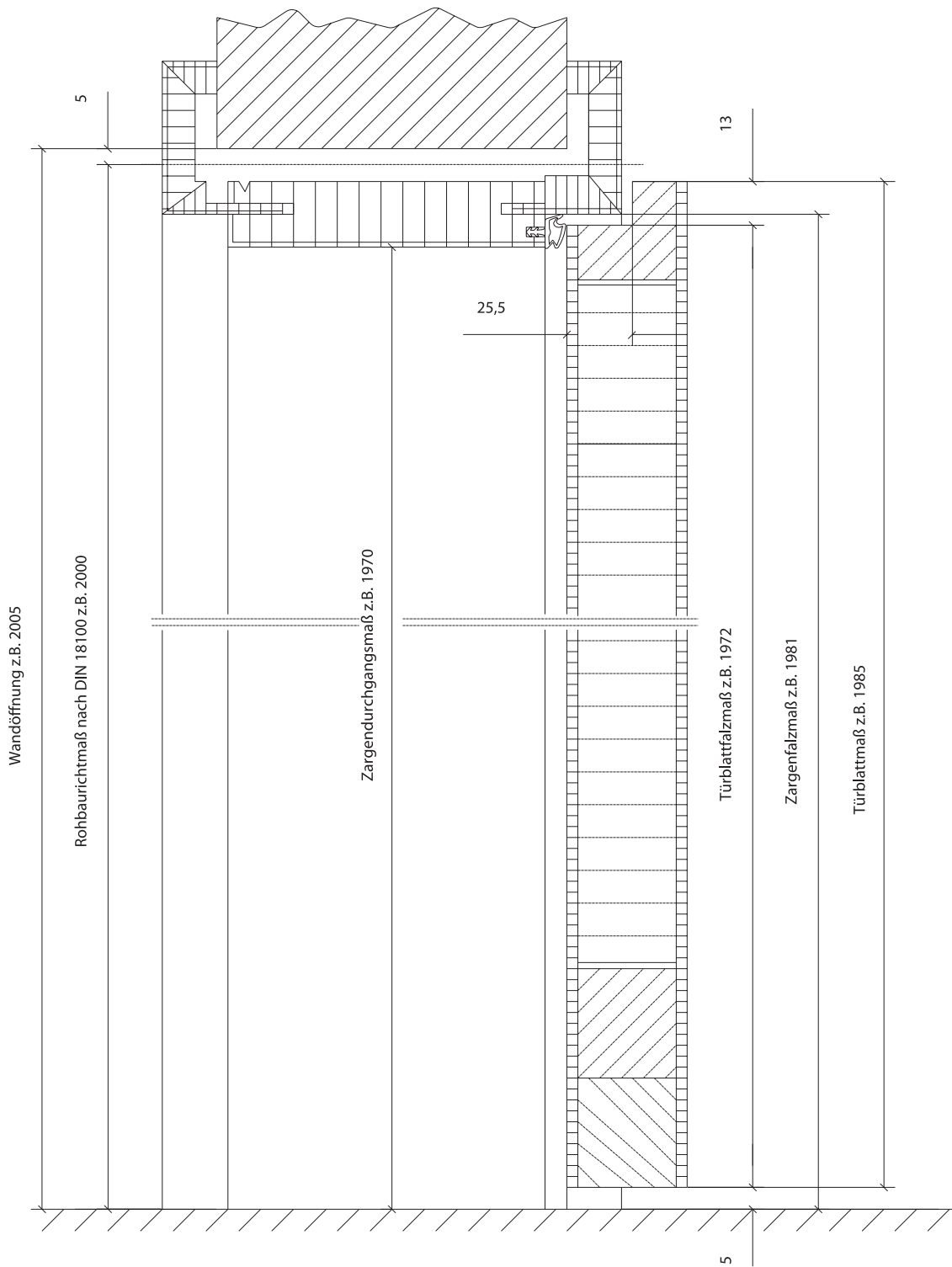

Ein- und zweiflügelige Tür im Querschnitt

Einflügelig

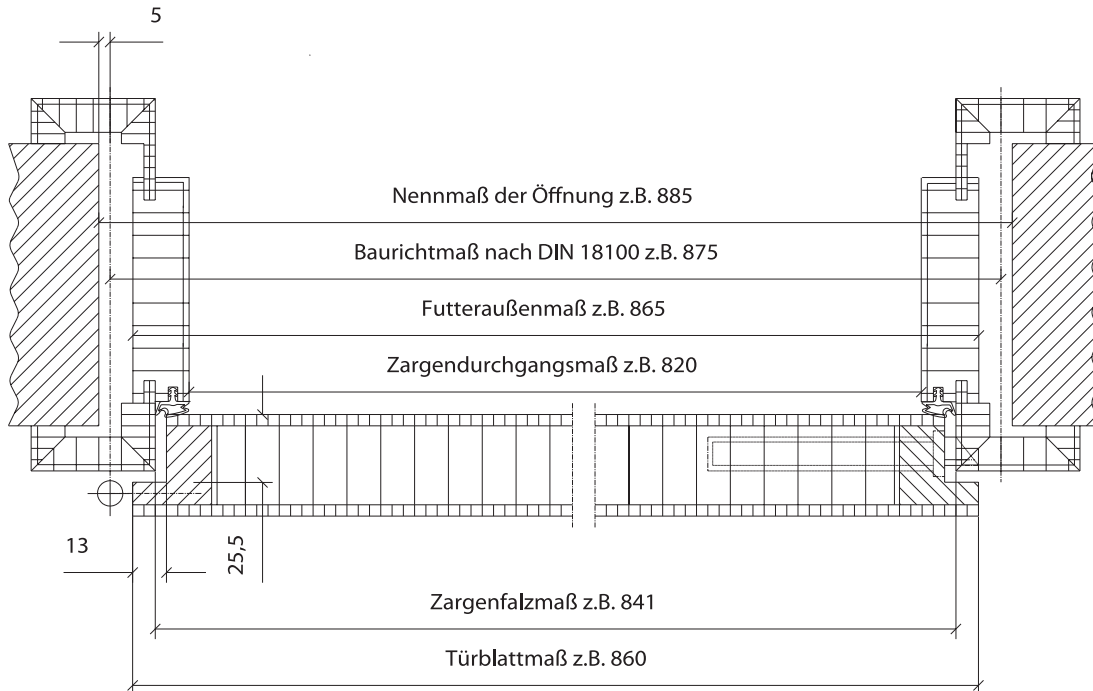

Zweiflügelig

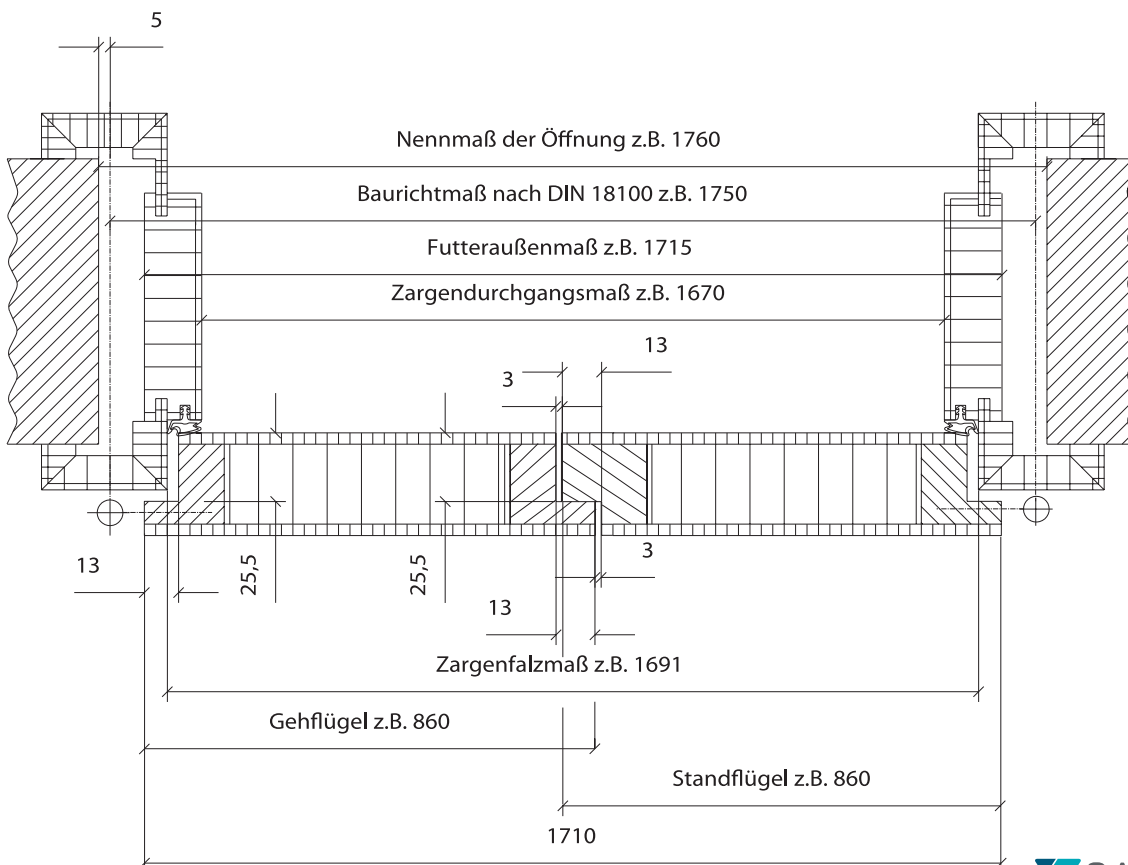

Maßtabelle für Türen und Zargen

Baurichtmaß nach DIN 18100	Wandöffnungsmaß	Türblattaußenmaße		Bestellmaß	Falzmaß	Zargenmaße	Bekleidungsaußenmaß bei Bekleidungsbreite			Futteraußenmaß
		Bestellmaße	lichtes Durchgangsmaß				Bekleidungsaußenmaß bei Bekleidungsbreite			
							gefälzt	stumpf	gefälzt	
einfüßelig										
875/1875	885/1880	860/1860	834/1847	860/1860	841/1856	820/1845	951/1911	961/1916	991/1931	865/1867
625/2000	635/2005	610/1985	584/1972	610/1985	591/1981	570/1970	701/2036	711/2041	741/2056	615/1992
750/2000	760/2005	735/1985	709/1972	735/1985	716/1981	695/1970	826/2036	836/2041	866/2056	740/1992
875/2000	885/2005	860/1985	834/1972	860/1985	841/1981	820/1970	951/2036	961/2041	991/2056	865/1992
1000/2000	1010/2005	985/1985	959/1972	985/1985	966/1981	945/1970	1076/2036	1086/2041	1116/2056	990/1992
1125/2000	1135/2005	1110/1985	1084/1972	1110/1985	1091/1981	1070/1970	1201/2036	1211/2041	1241/2056	1115/1992
1250/2000	1260/2005	1235/1985	1209/1972	1235/1985	1216/1981	1195/1970	1326/2036	1336/2041	1366/2056	1240/1992
625/2125	635/2130	610/2110	584/2097	610/2110	591/2106	570/2095	701/2161	711/2166	741/2181	615/2117
750/2125	760/2130	735/2110	709/2097	735/2110	716/2106	695/2095	826/2161	836/2166	866/2181	740/2117
875/2125	885/2130	860/2110	834/2097	860/2110	841/2106	820/2095	951/2161	961/2166	991/2181	865/2117
1000/2125	1010/2130	985/2110	959/2097	985/2110	966/2106	945/2095	1076/2161	1086/2166	1116/2181	990/2117
1125/2125	1135/2130	1110/2110	1084/2097	1110/2110	1091/2106	1070/2095	1201/2161	1211/2166	1241/2181	1115/2117
1250/2125	1260/2130	1235/2110	1209/2097	1235/2110	1216/2106	1195/2095	1326/2161	1336/2166	1366/2181	1240/2117
875/2250	885/2255	860/2235	834/2222	860/2235	841/2231	820/2220	951/2286	961/2291	991/2306	865/2242
1000/2250	1010/2255	985/2235	959/2222	985/2235	966/2231	945/2220	1076/2286	1086/2291	1116/2306	990/2242
1125/2250	1135/2255	1110/2235	1084/2222	1110/2235	1091/2231	1070/2220	1201/2286	1211/2291	1241/2306	1115/2242
1250/2250	1260/2255	1235/2235	1209/2222	1235/2235	1216/2231	1195/2220	1326/2286	1336/2291	1366/2306	1240/2242
zweifüßelig										
1250/2000	1260/2005	1210 (610/610) 1985	1184 (597/597) 1972	1210/1985	1191/1981	1170/1970	1301/2036	1311/2041	1341/2056	1215/1992
1500/2000	1510/2005	1460 (735/735) 1985	1434 (722/722) 1972	1460/1985	1441/1981	1420/1970	1551/2036	1561/2041	1591/2056	1465/1992
1750/2000	1760/2005	1710 (860/860) 1985	1684 (847/847) 1972	1710/1985	1691/1981	1670/1970	1801/2036	1811/2041	1841/2056	1715/1992
2000/2000	2010/2005	1960 (985/985) 1985	1934 (972/972) 1972	1960/1985	1941/1981	1920/1970	2051/2036	2061/2041	2091/2056	1965/1992

Zargen und Rahmen



Normzargen

Zargen sturzhoch



Zargen geschosshoch mit Querstück und Kämpfer

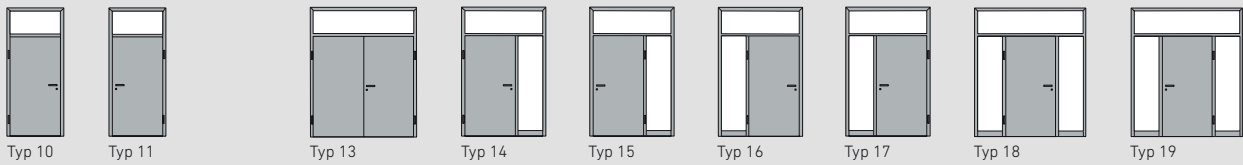

Zargen geschosshoch mit Querstück ohne Kämpfer für Türblatt mit Oberblende

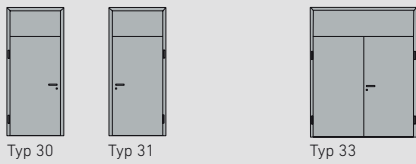

Zargen geschosshoch ohne Querstück mit Kämpfer (Deckenanschlussprofil möglich)

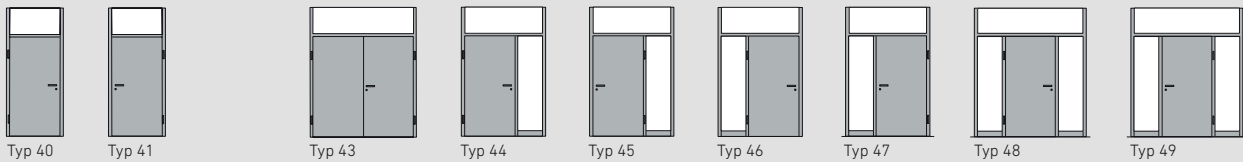

Zargen geschosshoch ohne Querstück und Kämpfer für Türblatt mit Oberblende

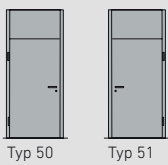

Anschlagrichtungen

Bezeichnungen mit links und rechts im Bauwesen (DIN 107)

Bänder links = DIN links

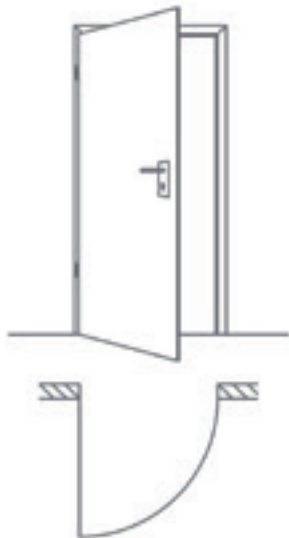

Darstellung der Anschlagrichtung in der Bauzeichnung



Anschlagrichtung links im Querschnitt

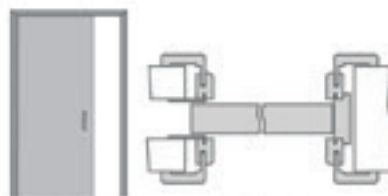

Schiebetür in der Wand laufend (GARANT: links öffnend) (DIN 107: rechts schließend)

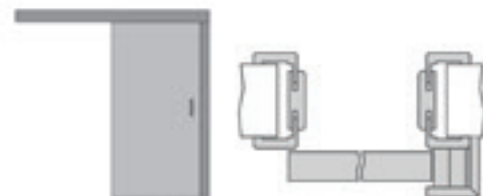

Schiebetür vor der Wand laufend (GARANT: links öffnend) (DIN 107: rechts schließend)



Bänder rechts = DIN rechts

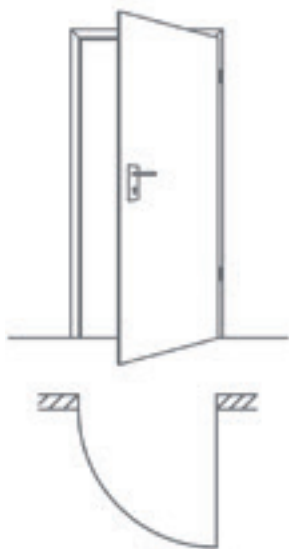

Darstellung der Anschlagrichtung in der Bauzeichnung



Anschlagrichtung rechts im Querschnitt

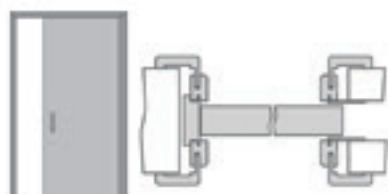

Schiebetür in der Wand laufend (GARANT: rechts öffnend) (DIN 107: links schließend)

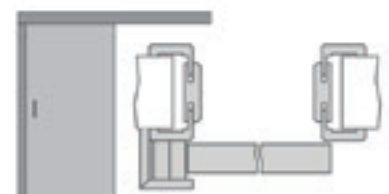

Schiebetür vor der Wand laufend (GARANT: rechts öffnend) (DIN 107: links schließend)



Klimakategorien nach DIN EN 1121

Prüfklima	Gefordertes Klimat				Klimakategorie nach RAL-RG 426 Teil 1
	Seite 1		Seite 2		
	Lufttemperatur °C	Relative Feuchte %	Lufttemperatur °C	Relative Feuchte %	
a	23 +/- 2	30 +/- 5	18 +/- 2	50 +/- 5	I
b	23 +/- 2	30 +/- 5	13 +/- 2	65 +/- 5	II
c	23 +/- 2	30 +/- 5	3 +/- 2	85 +/- 5	III
d	23 +/- 2	30 +/- 5	-15 +/- 2	Keine Anforderungen	

Das Prüfklima d ist bei Innentüren nicht berücksichtigt, da diese Anforderung nur für Haustüren/Laubgangtüren realistisch ist.

Beispiele für Einsatzempfehlungen nach RAL-RG-426 Teil 1

Klimakategorie	Einsatzort
a (I)	Wohnungsinnentüren, Bad/WC
b (II)	Kindergarten, Krankenhaus, Hotelzimmer, Schulraum, Herbergen, Schulungsräume, Sprechzimmer, Verwaltung, Praxis, Großküchen, Labor, Bad/WC
c (III)	Wohnungseingangstüren, Schulungsräume, Sprechzimmer, Verwaltung, Praxis

Die Auswahl der Klimakategorie ist unter Berücksichtigung der zu erwartenden Beanspruchung vorzunehmen!

Schallschutzelemente

Die in der Tabelle angegebenen Werte sind Mindestanforderungen nach DIN 4109.

Bauteile	Anforderungen R'w in [dB]	Vorhaltemaß in [dB]	Um das Vorhaltemaß erhöhte Anforderung R'w in [dB]	Schallschutzklassen (SK)	GARANT-Produkt
Geschosshäuser mit Wohnungen und Arbeitsräumen					
Türen, die von Hausfluren oder Treppenträumen in Flure und Dienen von Wohnungen und Wohnheimen oder Arbeitsräumen führen.	27	5	32	SK 1	VS1 / VS1-LA VS1/46
Beherbergungsstätten					
Türen zwischen Fluren und Übernachtungsräumen.	32	5	37	SK 2	VS3 VS3/46
Krankenanstalten, Sanatorien					
Türen zwischen Fluren und Krankenzimmern, Operations- oder Behandlungsräumen, Fluren und Operations- oder Behandlungsräumen.	32	5	37	SK 2	VS3 VS3/46
Schulen und vergleichbare Unterrichtsräume					
Türen zwischen Unterrichtsräumen oder ähnlichen Räumen und Fluren.	32	5	37	SK 2	VS3 VS3/46
Geschosshäuser mit Wohnungen und Arbeitsräumen					
Türen, die von Hausfluren oder Treppenträumen unmittelbar in Aufenthaltsräume (außer Flure und Dienen) von Wohnungen führen.	37	5	42	SK 3	SD2/46-K3 COMO (eins./zweis.) GK3/46 / VRS/65 / VRS/67 SD2 / SD2/46
Krankenanstalten, Sanatorien					
Türen zwischen Untersuchungs- oder Sprechzimmern, Fluren und Untersuchungs- oder Sprechzimmern	37	5	42	SK 3	SD2/46-K3 COMO (eins./zweis.) GK3/46 / VRS/65 / VRS/67 SD2 / SD2/46

R'w = Bewertetes Schalldämm-Maß in dB mit Schallübertragung über flankierende Bauteile.

Rw = Bewertetes Schalldämm-Maß (im Prüfraum) in dB ohne Schallübertragung über flankierende Bauteile.

Definition Vorhaltemaß:

Das Vorhaltemaß (5 dB) soll den möglichen Unterschied des Schalldämm-Maßes am Prüfobjekt im Prüfstand und den tatsächlichen am Bau, sowie eventuelle Streuungen der Eigenschaften der geprüften Konstruktion berücksichtigen.

Schallschutzklassen gemäß der Richtlinie VDI 3728.

Band- und Schlosssitz nach DIN 18101

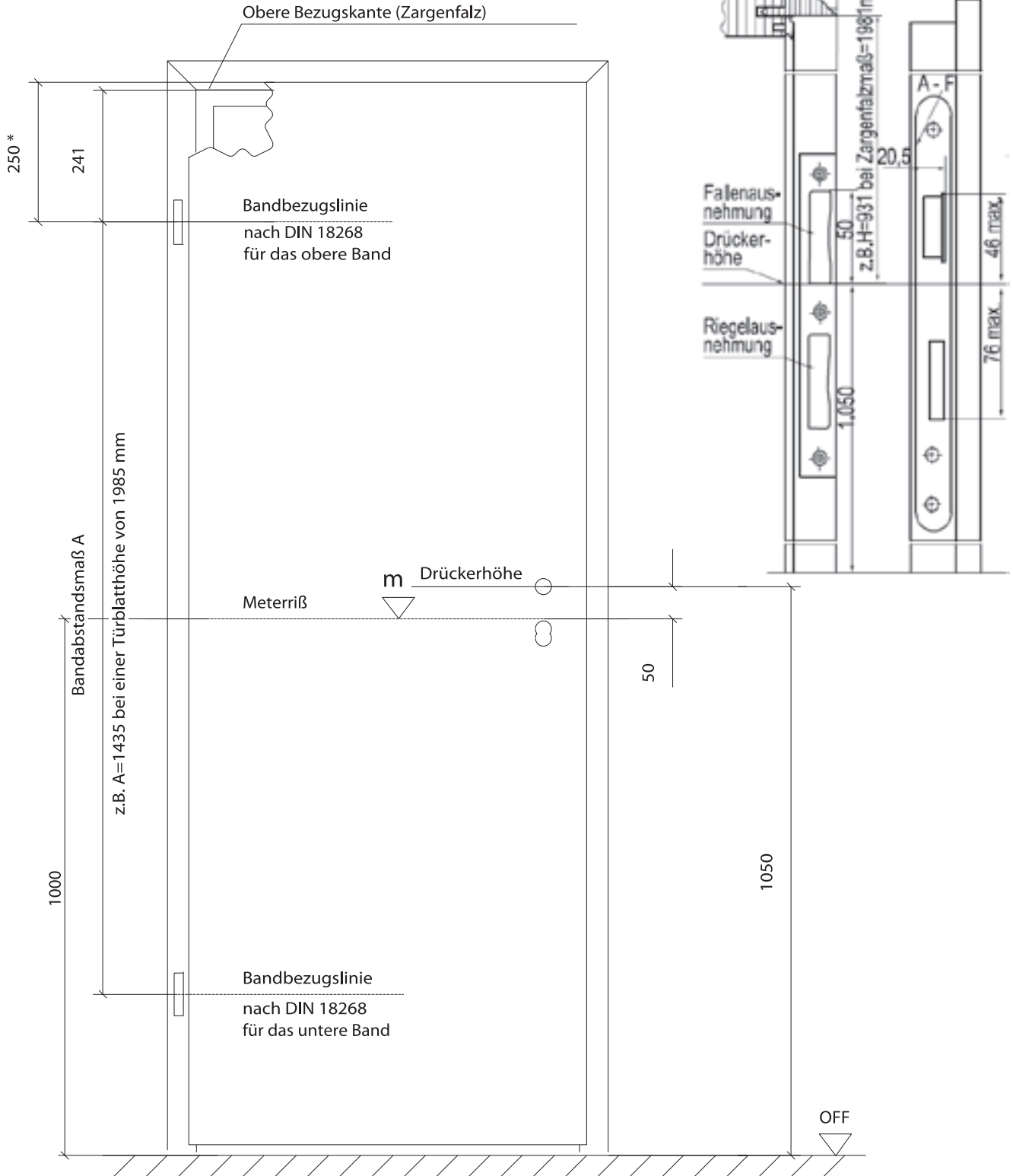

*Abstand Bandbezugslinie bis Oberkante Türblatt.

Zylinder

Ermittlung der Zylinderlänge



Türblatt ca. 40 mm

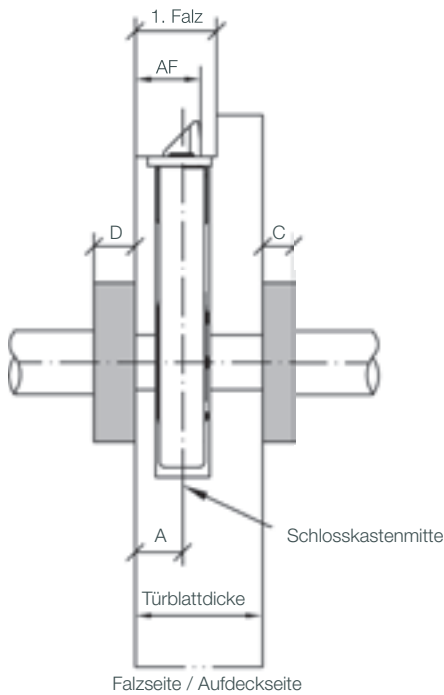

Gefälzte Türen 15/25 mm zzgl. Schilddicke

Türblatt ca. 46 mm

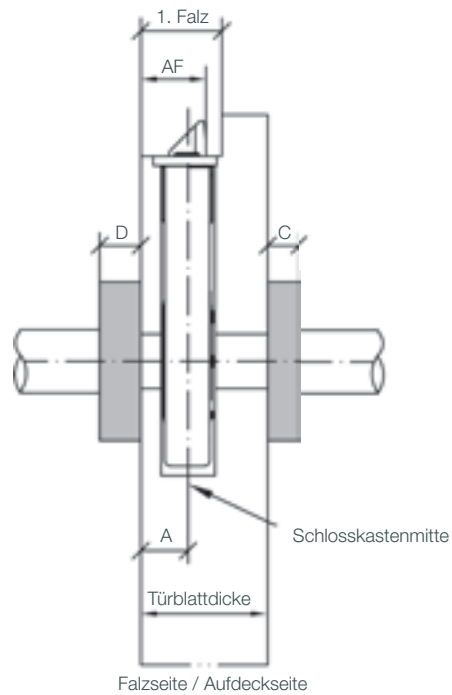

Gefälzte Türen 15/31 mm zzgl. Schilddicke

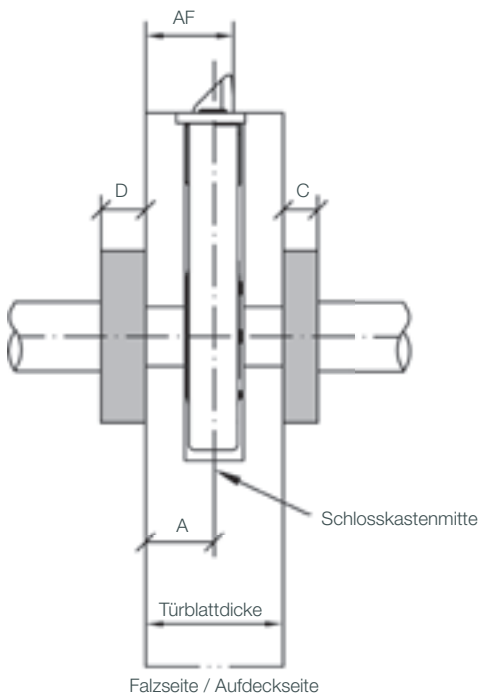

Stumpfe Türen 20/20 mm zzgl. Schilddicke

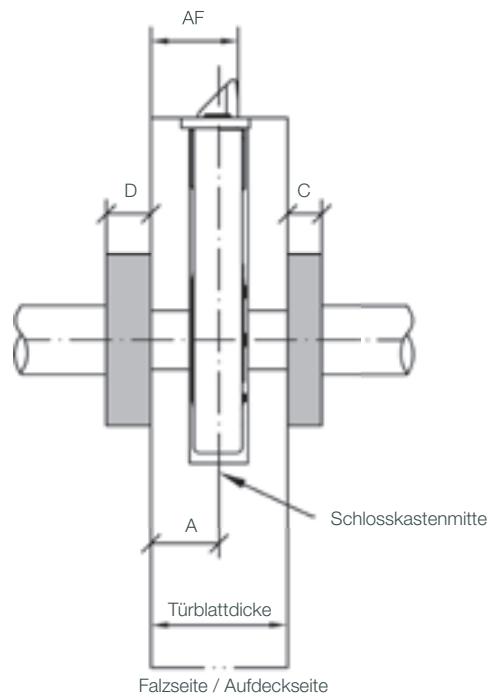

Stumpfe Türen 20/26 mm zzgl. Schilddicke

Kürzbarkeit von Türen



Typ	max. Kürzbarkeit unten in mm, ohne Bodendichtung	max Kürzbarkeit in mm, mit Bodendichtung, (muss nachgenutet werden)
Wabetüren	10	-
Röhrenspan, Röhrenspansteg	50	20
Profiltüren (RIVA, PARMA, MILANO, COMO) außer mit Wange	50	20
Stiltür AMRUM	50	20
Stiltüren SYLT	-	-
Wangentüren (Dreh- und Schiebetüren)	-	-
Ganzglastüren (Dreh- und Schiebetüren)	-	-
Schiebetüren	50 ¹	-
Lagerschiebetüren 2.030 mm und 2.155 mm	95 ²	-
Schallschutztüren SSK 1-4	-	20
Einbruchschutztüren	15	15
Brandschutztüren	20	20
Rauchschutztüren	-	20
Nassraumtüren	10	-

Allgemeine Hinweise:

Die geringste Kürzbarkeit entscheidet über die Gesamtkürzbarkeit der Tür.

Bsp.: FS30-1-RC2

FS30-1 Kürzbar 20 mm (siehe Brandschutztüren)

RC2 Kürzbar 15 mm (siehe Einbruchschutztüren)

FS30-1-RC2 Kürzbar 15 mm

Türen mit Bodendichtung sind bis 3 mm unten kürzbar (Nachhobeln) ohne nachgenutet werden zu müssen. (Bodendichtung dabei ausbauen!)

¹ Kürzung erfolgt oben und nach ca. 30 mm ist ein Vollspanriegel an der oberen Schmalseite sichtbar

² Kürzung erfolgt oben

Fußbodentrennlinie

für Garant-Holzumfassungszarge
„Theoretische Lage“

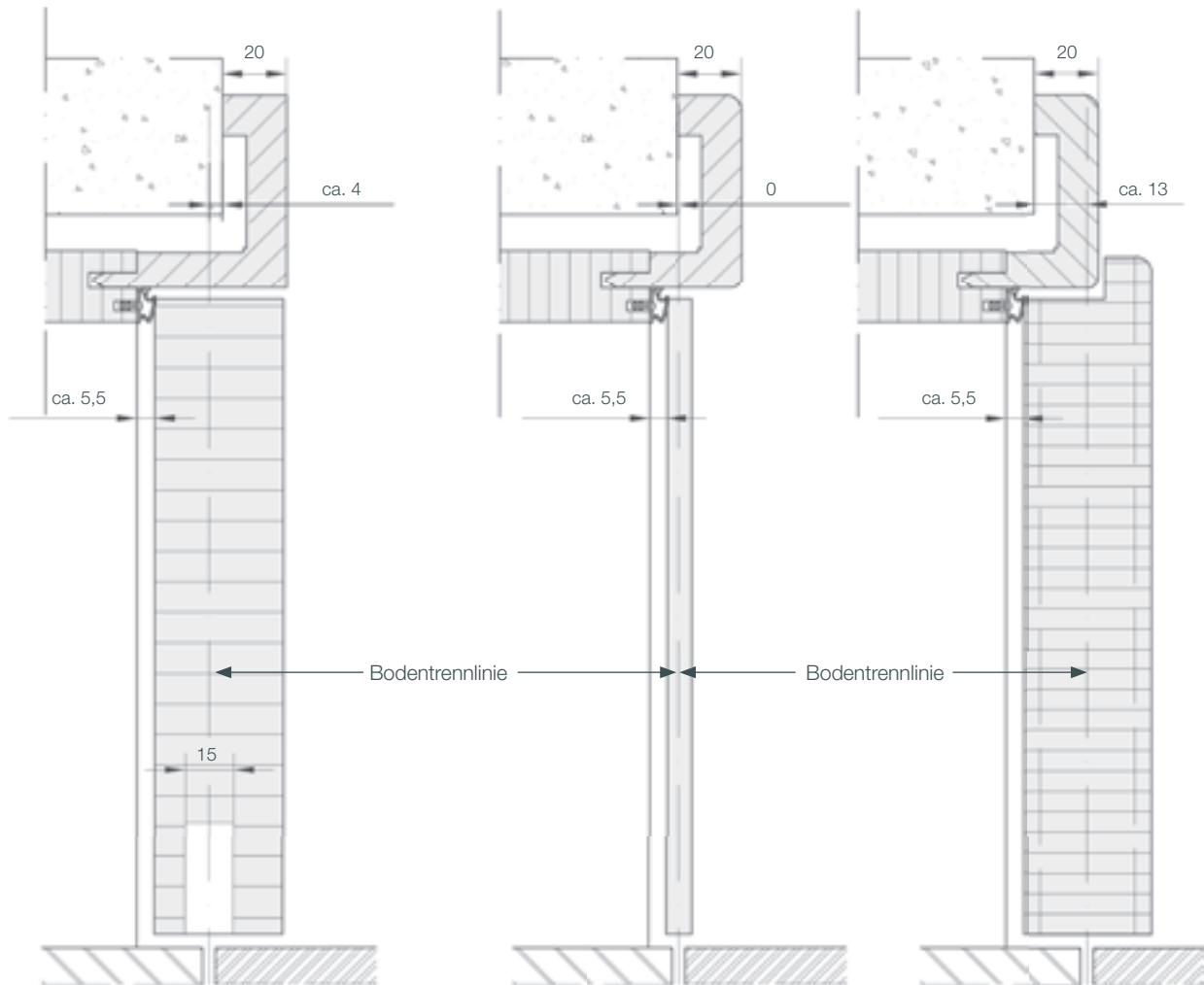

Türblatt ca. 40 mm
stumpf, mit und ohne
Bodendichtung

Ganzglastür

Türblatt ca. 40 mm
gefälzt, mit und ohne
Bodendichtung

Türblatt- und Zargenmaße

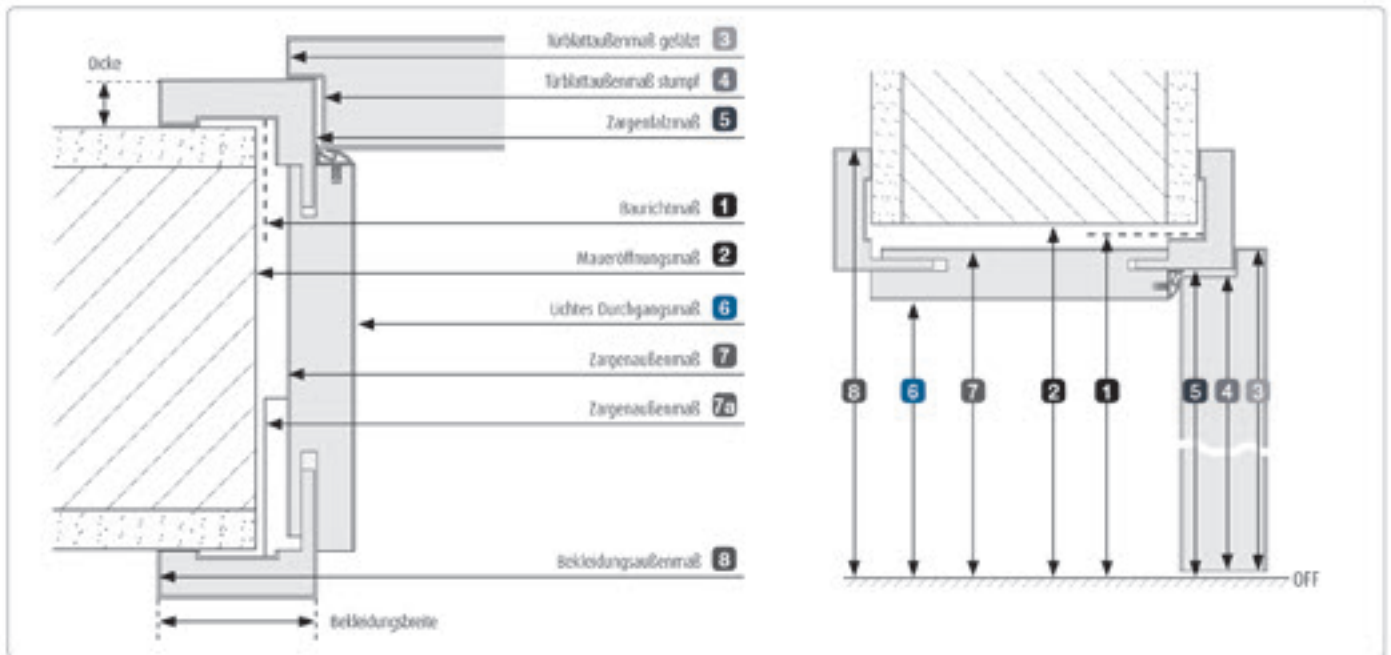

			Türblattaußenmaße (=Zargenbestellmaße)		Zargenmaße							
	Bauichtmaß nach DIN 18100	Mauer- öffnungsmaß ¹⁾	Türblatt gelötzt	Türblatt stumpf	Zargen- falzmaß	Lichtes Durchgangsmaß	Zargenaußenmaße		Bekleidungsaußenmaß			
							Zargenaußenmaße (Füllbreite- innenmaß)	Zargenaußenmaße (inklusive eckseitiger Beschläge)	Bekleidungsbreite			
	7	7a	60 mm	80 mm	100 mm							
1-flügelige Türen	Breite in mm	625	635	610	584	591	567	612	625	711	751	791
		750	760	735	709	716	692	737	750	836	876	916
		875	885	860	834	841	817	862	875	961	1001	1041
		1000	1010	985	959	966	942	987	1000	1086	1126	1166
		1125	1135	1110	1084	1091	1067	1112	1125	1211	1251	1291
		1250	1260	1235	1209	1216	1192	1237	1250	1336	1376	1416
1-flügelige Türen	Höhe in mm	1875	1885	1860	1847	1854	1842 ²⁾	1864	1868	1914	1934	1954
		2000	2010	1985	1972	1979	1967 ²⁾	1989	1993	2039	2059	2079
		2125	2135	2110	2097	2104	2092 ²⁾	2114	2118	2164	2184	2204
		2250	2260	2235	2222	2229	2217 ²⁾	2239	2243	2289	2309	2329
		2375	2385	2360	2347	2354	2342 ²⁾	2364	2368	2414	2434	2454
		2500	2510	2485	2472	2479	2467 ²⁾	2489	2493	2539	2559	2579

¹⁾ aufgrund der heute üblichen Beschlagtechnik bei Holzzargen hat es sich bewährt, die tatsächliche Maueröffnung etwa 10 bis 15 mm breiter zu erstellen als sich nach DIN 18100 ergibt. Man vermeidet so in aller Regel eventuell notwendige Nachstemarbeiten am Mauerwerk im Bereich der Zargenbeschläge. So sollte z.B. für eine Bauichtmaßbreite von 875 mm das tatsächliche Mauerloch für eine Holzzumfassungszarge etwa 895 mm bis 900 mm breit sein!

²⁾ Die rechnerische Bodenluft von 7 mm nach DIN 18101 wird häufig als zu hoch angesehen. Daher sind unsere Zargen in der Höhe 4 mm kleiner als in DIN 18101 vorgegeben, d.h. der Luftspalt („Bodenluft“) zwischen Türunterkante und Zargenunterkante beträgt rechnerisch nur 4 mm. Da Zargen auf glatten Böden gegen aufsteigende Wischflechte versiegelt werden müssen, sind die Zargen bauseits ca. 2-3 mm zu unterfüllern, um eine dauerhafte elastische Fugenabdichtung zu bekommen. So kann auch bei unterfüllerten Zargen die rechnerische Bodenluft nach DIN 18101 von 7 mm eingehalten werden.

Reinigungshinweise Glastüren

Mit einer Ganzglastür wählen Sie ein besonderes Produkt. Ein ökologisch unbedenklicher Baustoff aus in der Natur vorkommenden Rohstoffen. Für dauerhafte Freude an Ihrer Glastür möchten wir Sie mit ein paar wichtigen Tipps zur Reinigung informieren.

Grundreinigung

- Vorbereitung: Fußboden mit (Wisch-) Tüchern auslegen, um herunterlaufende Flüssigkeit aufzufangen.

- Ganzglastür vollflächig mit warmem (möglichst heißem) Wasser benetzen. Mit einem **fusselfreien Mikrofasertuch** gleichmäßig und vollflächig reinigen.

Je nach Stärke der Verunreinigung sollten Sie mit dem Tuch entsprechend leichten Druck auf die Glasoberfläche ausüben.

Flächen abtrocknen lassen.

- Sollte nach Trocknung der Ganzglastür das Ergebnis nicht zufriedenstellend sein, wiederholen Sie den beschriebenen Vorgang.

Verunreinigungen	Reinigung
Staub Fingerabdrücke Schweiß	Grundreinigung wie oben beschrieben durchführen.
Fingerabdrücke mit z. B. Handcreme	Grundreinigung , jedoch mit einem handelsüblichen Glasreiniger anstatt warmem Wasser durchführen.
Fettflecken Öle Schmiere	<p>Flächen punktuell mit einem handelsüblichen Fettlöser behandeln. Anwendung nach Herstellerangabe.</p> <p>Anschließend die vollflächige Grundreinigung wie oben beschrieben durchführen.</p> <p>Wichtig: Der Fettlöser verfliegt nicht. Um Schlierenbildung durch Reinigerrückstände zu vermeiden, muss der Fettlöser vollständig abgewaschen werden.</p>
trockene Rückstände, z. B. Kalkablagerungen	<p>Verunreinigung im trockenen Zustand, mit einem handelsüblichen Schmutzradierer abreiben. Je nach Stärke der Verunreinigung Radierer mit leichtem Druck einsetzen.</p> <p>Bei Kalkablagerungen alternativ einen handelsüblichen Kalklöser einsetzen. Anwendung nach Herstellerangabe.</p> <p>Anschließend die vollflächige Grundreinigung wie oben beschrieben durchführen.</p>



Bitte verwenden Sie keine scheuernden oder alkalischen Reinigungsmittel sowie spitze, scharfe oder metallische Gegenstände (z. B. Klingen oder Messer), da diese die Glasoberfläche angreifen oder Kratzer verursachen können.

Auszug aus der Richtlinie zur Beurteilung der visuellen Qualität

Geltungsbereich

Diese Richtlinie gilt für planes, thermisch vorgespanntes Einschleibensicherheitsglas (ESG) und teilvorgespanntes Glas (TVG), für die Anwendung im Bauwesen. Mit dieser Richtlinie erfolgt die Beurteilung der visuellen Qualität von Einschleibensicherheitsglas aus Floatglas und Ornamentglas bzw. TVG aus Floatglas, jeweils klar und in der Masse eingefärbt sowie beschichtet, emailliert oder oberflächenbehandelt, als Konstruktionsglas und Einfachverglasung für das Bauwesen.

Die Beurteilung erfolgt nach den folgend beschriebenen Prüfungsgrundsätzen, mit Hilfe der nachfolgenden Tabellen und Angaben. Bewertet wird die im eingebauten Zustand verbleibende lichte Glasfläche.

► Gerne übersenden wir Ihnen auf Anfrage auch das ausführliche Dokument.

Prüfung in Anlehnung an DIN 1249 und DIN EN 12150

Die Prüfung wird derart vorgenommen, dass sich die Augen der prüfenden Person bei klarem oder oberflächenbehandeltem Floatglas in 1 m Entfernung der Scheibemitte befinden. Bei Ornamentglas beträgt der Prüfabstand 1,5 m.

Die Beurteilung der Durchsicht sollte aus einem Betrachtungswinkel erfolgen, der der üblichen Raumnutzung entspricht. Geprüft wird bei diffusem Tageslicht (z. B. bedeckter Himmel) ohne direktes Gegenlicht (z. B. Sonneneinstrahlung). Die Beanstandungen dürfen nicht besonders markiert sein.

Zulässigkeiten

In nachfolgender Tabelle werden die Abweichungsmöglichkeiten hinsichtlich ihrer Zulässigkeit angeführt.

Floatglas: klar und in der Masse eingefärbt sowie beschichtet, emailliert oder oberflächenbehandelt (Zulässigkeit pro Einheits- bzw. pro m ²)					
Zone *	Haarkratzer nicht spürbar	geschlossene Bläse	kristalline Einschlüsse	eache Randbeschädigung gesäumte Kante	leichte Ausmischung gesäumte Kante
F	zulässig	zulässig	zulässig	zulässig	zulässig
R	zulässig, aber nicht in gehäufter Form	zulässige Größe < 0,5 mm, zulässiger Huf < 3,0 mm	zulässige Größe < 0,5 mm	nicht zulässig wenn F = R, dann zulässig	nicht zulässig wenn F = R, dann zulässig
H	zulässig, aber nicht in gehäufter Form bis add. ges. Länge ≤ 150 mm	nicht zulässig	nicht zulässig	-	-

* F = Falzone gilt nur für Verglasungen mit umlaufender Rahmenkonstruktion. Für Konstruktionen und Türanlagen mit frei stehenden Kanten gelten nur die Bewertungen nach Zone R und H (bei stehende Kanten sollten zumindest geschliffen ausgeführt sein).

Erläuterungen:
 F = Falzone – Glaswindstand
 R = Randzone – Fläche 10 % der jeweiligen
 sichtbaren Breite- und Höhenmaße
 (weniger strenge Beurteilung)
 H = Hauptzone

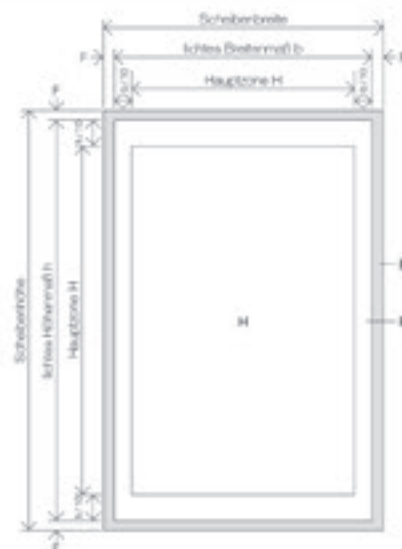

Zulässige Verwerfung/Verzug von ESG

Die Abweichung von der Geradheit ist abhängig von der Dicke, den Abmessungen und dem Seitenverhältnis der Glasscheibe. Sie macht sich bemerkbar in Form von Verwerfungen. Die Verwerfung wird mit einem Haarlineal oder einem gespannten Draht als max. Abstand zur konkaven Oberfläche der Glasscheibe gemessen. Die Messung erfolgt entlang der Glaskante und der Diagonalen.

1. Die Verwerfung auf die gesamte Glaskantenlänge darf nicht größer als 3 mm pro 1000 mm Glaskantenlänge sein (bei Ornamentglas 4 mm). Bei quadratischen Formaten und annähernd quadratischen Formaten (1 : 1,5) sowie bei Einzelscheiben mit einer Nennstärke < 6 mm können größere Verwerfungen auftreten.
2. Die lokale Verwerfung auf der Glasfläche darf bezogen auf eine Messstrecke von 300 mm, bei Floatglas 9 mm (bei Ornamentglas 15 mm) nicht überschreiten.

Besonderheiten bei Verbundsicherheitsgläsern (VSG)

Verschiebetoleranz

Die Einzelscheiben können sich aus fertigungstechnischen Gründen gegeneinander verschieben. Breite B und Länge H müssen getrennt betrachtet werden.

Tabelle: Größter zulässiger Versatz

Nennmaß B oder H	Größter zulässiger Versatz
B, H < 1000 mm	2,0 mm
B, H < 2000 mm	3,0 mm
B, H > 2000 mm	4,0 mm

Toleranzen bei Bohrungen

Die Toleranzen der Bohrungsdurchmesser betragen bei Durchmesser

< 24 mm Elementdicke	2,0 mm
> 24 mm Elementdicke	3,0 mm
Lage der Bohrung	4,0 mm
Lage der Bohrung	+ 2,5 mm bei ESG/TVG

ANFRAGEN UND BESTELLUNGEN

ANFRAGE

BESTELLUNG



Datum

Absender / Besteller

Türen / Zargentyp

Name

Türtyp / Modell

Straße

Kante

Mittellage

PLZ / Ort

Zargenausführung

Name des Bestellers

Telefon

Oberfläche

Drücker

Kommission

Sonstiges

Gewünschter Liefertermin

ja nein

Lagerware vorab liefern?

Pos.	Raum/ Zimmer	Menge	Breite	Höhe	Wand- stärke	DIN- Richtung	Lichtaus- schnitt (j/n)	Schloß lose PZ / WC	Vermerk

Skizze:

**Wir erleichtern
Ihre Arbeit!**
Fordern Sie jetzt
kostenlos unsere
vordruckten
Bestellblöcke an!

VERKAUFS-
UNTERSTÜTZUNG

Glasdrehtür Aufmaß- & Bestellblatt

Kommissionsdaten

Ihre Daten (pr Firmenstempel)

Ihre Kommission

Firma

Ihre Kommissionsnummer

Ansprechpartner

Positionsnummer

Telefon

Aufmaß (Bitte alle Maße in mm angeben)

Für alle von Normalmaßen abweichenden Bestellungen werden folgende Angaben benötigt:

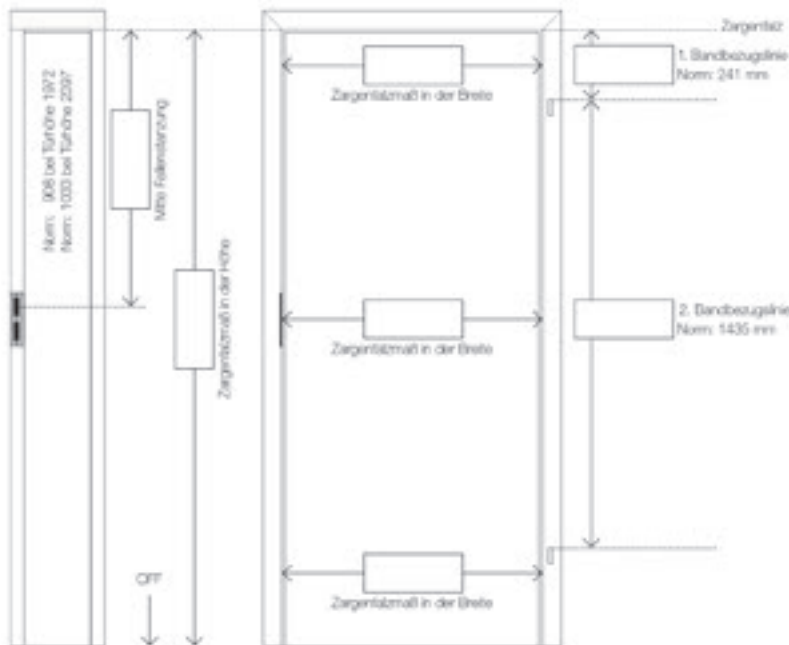

Türanschlag/Strukturseite

DIN links

Struktur auf Bandgegenseite

Struktur auf Bandseite

oder

DIN rechts

Struktur auf Bandgegenseite

Struktur auf Bandseite

Zusätzliche Angaben bei Glasdesign mit Schrift:
(z. B.: Curves, Script etc.)

Schrift lesbar von:

Bandgegenseite

Bandseite

Türblatt

Glasdesign

Motiv matt/Fläche klar

Motiv klar/Fläche matt

Glasart

ESG

VSG

Bohrungen

Studio/Office (Schloss/Band)

Office/Office (Schloss/Band)

optional

Glasmaße

Breit

OFF

Höhe

Beschlag

Schlosskasten/Band

Oberfläche

Schließung

UV

EB

PZ

WC

Tür öffnet ins Bad

Tür öffnet in den Flur

Türdrücker

Oberfläche

AUFMASSHILFE für Glasschiebetür

licht e harmonie.

Glasschiebetür Aufmaß- & Bestellblatt

Kommissionsdaten

Ihre Kommission
 Ihre Kommissionsnummer
 Positionsnummer

Ihre Daten (für Firmenstempel)

Firma
 Ansprechpartner
 Telefon

Montagesituation

Wand-Montage

1-flg. 2-flg.



Wand-Montage vor Zarge

1-flg. 2-flg.



Decken-Montage

1-flg. 2-flg.



Sturz-/Zwischen-Wand-Montage vorgel. für festes Seitenteil

1-flg. 2-flg.



Sturz-/Zwischen-Wand-Montage vorgel. für bewegliches Seitenteil

1-flg. 2-flg.



Hinweis: Glas-Montage ► Bitte nutzen Sie das Gerüstzeilen-Bestellblatt

Aufmaß (Bitte alle Maße in mm angeben)

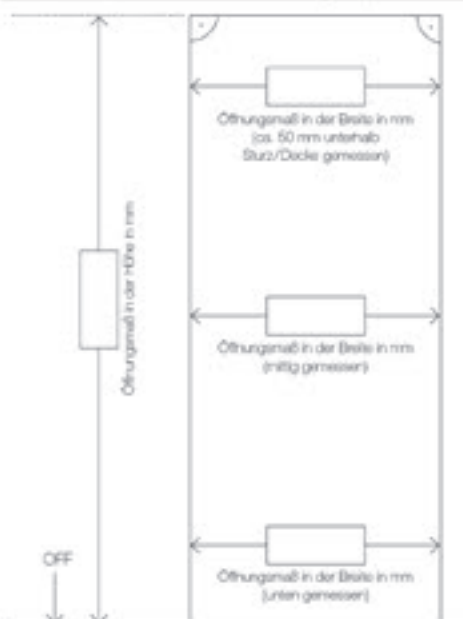

Laufrichtung / Strukturseite

Schiebetür 1-flügelig

DIN links
von rechts nach links öffnend

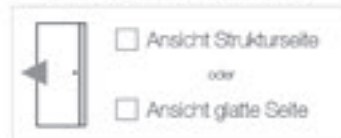

DIN rechts
von links nach rechts öffnend

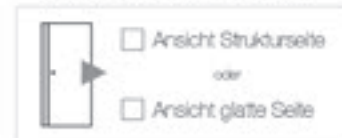

Zusätzliche Angaben bei Glasdesign mit Schrift:
(z. B.: Outline, Script etc.)

Schrift lesbar von: Strukturseite glatte Seite

Schiebetür 2-flügelig

Struktur auf Beschlagseite (zum Raum)

Struktur auf Beschlaggegenseite (zur Wand)

Optional: Schrift lesbar von

Türblatt / Seitenteil

Schiebetür Glasdesign Motiv matt / Fläche klar Motiv klar / Fläche matt

Seitenteil Glasdesign Motiv matt / Fläche klar Motiv klar / Fläche matt

Glasart ESG VSG

Öffnungsmaße Breite Höhe

optional Glasmaße Breite Höhe

AUFMASSHILFE für Sondermaßtüren

Sondermaßtüren mit Bändern der Serie V8000 in Stahlzarge

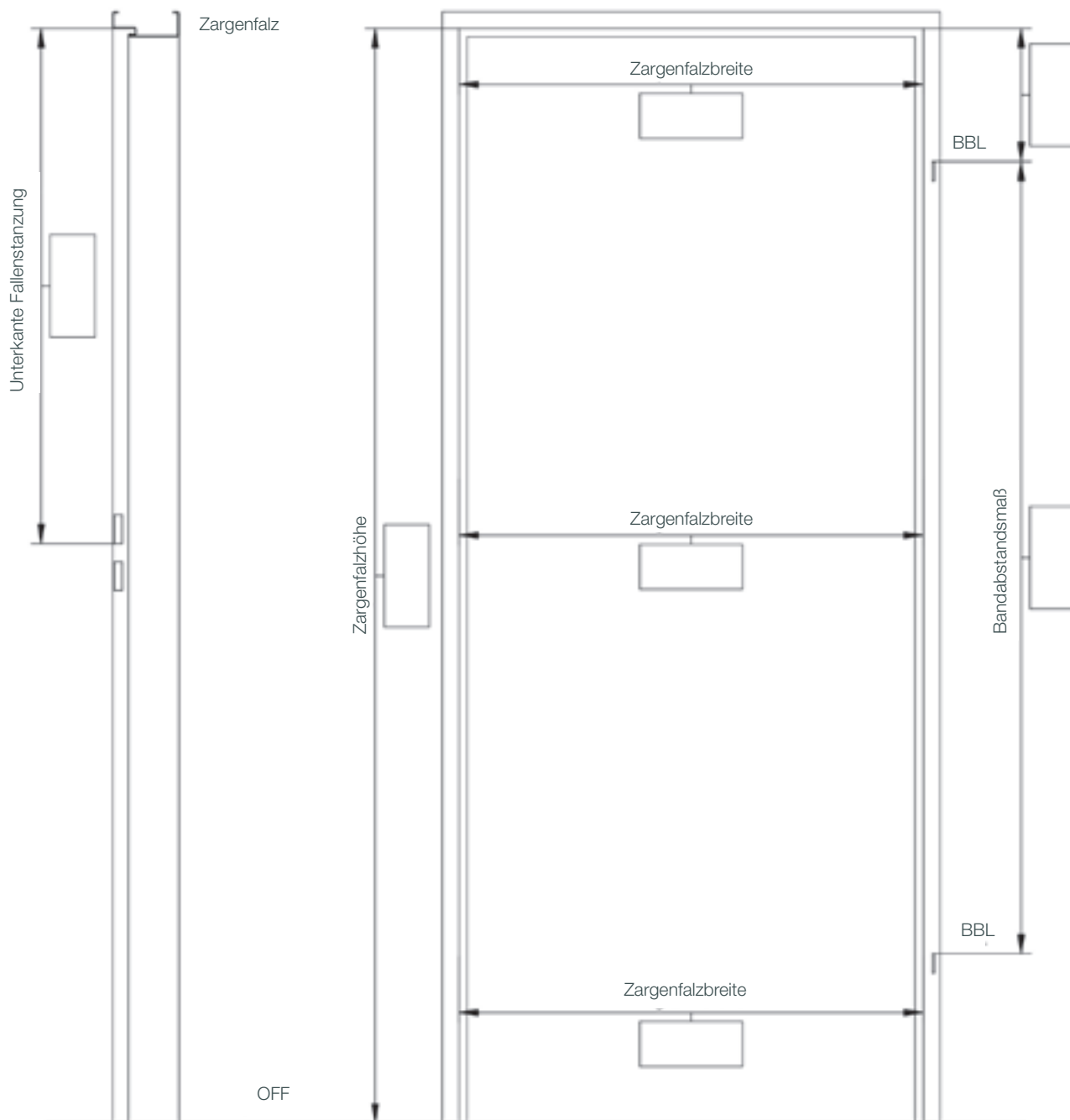

AUFMASSHILFE für Sondermaßtüren

Sondermaßtüren mit Bändern der Serie VX/VN in Stahlzarge

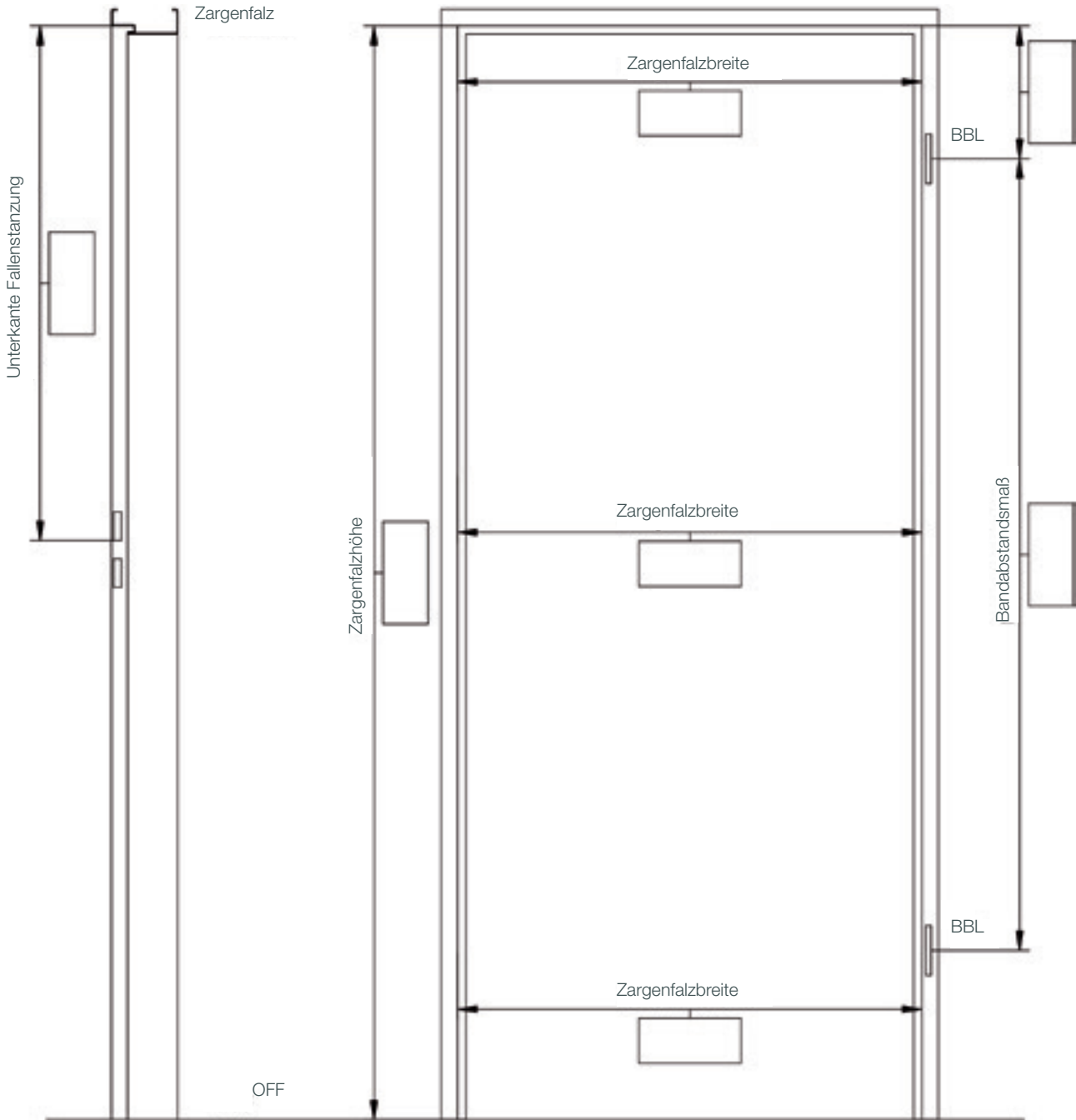

KUNDENSERVICE-FORMULAR



Bitte vollständig ausgefüllt an:

E-Mail: info@ghz-cham.de

Fax: 09971-881 111

Kunde

Name/KdNr.	
Straße	
PLZ, Ort	
Ansprechpartner	
Telefonnummer	
E-Mail	

Endkunde

Name/Kommission	
Straße	
PLZ, Ort	
Ansprechpartner	
Telefonnummer	
E-Mail	

Beanstandete Artikel

AB, Lieferschein oder Rechnungsnummer: _____

Anzahl	Artikel	DIN	Höhe	Breite	Stärke	Raum

Wurde bereits besichtigt von _____ am _____
Name Datum

Fehlerbeschreibung

- | | | | | |
|---|----|--------------------------|------|--------------------------|
| Transportschaden wurde auf dem Lieferschein vermerkt? | ja | <input type="checkbox"/> | nein | <input type="checkbox"/> |
| Wurde das Material bearbeitet? | ja | <input type="checkbox"/> | nein | <input type="checkbox"/> |
| Arbeiten wurden nach der Mängelerkennung eingestellt? | ja | <input type="checkbox"/> | nein | <input type="checkbox"/> |
| Anlagen mit zwei Fotos (Frontalansicht und Detailansicht) | ja | <input type="checkbox"/> | nein | <input type="checkbox"/> |

Lösungswunsch

--

Obige Angaben sind für die Bearbeitung zwingend erforderlich! Fehlende Angaben führen zu einer Verzögerung der Bearbeitung oder können diese unsererseits unmöglich machen!

Datum	Unterschrift
-------	--------------

SERVICE-PRODUKTE



GRAUTHOFF
Türen-Reiniger inkl. Tuch
 (nicht für naturmatte Oberflächen)
 Art.Nr. 4000058306
25,- €



GARANT
Türen Universalreiniger
 Separates Reinigungstuch notwendig!
 Art.Nr. 4000058309
 multiClean 500 ml **20,- €**
 Art.Nr. 4000058310
 multiClean 50 ml **15,- €**



GARANT
Reinigungstuch
 Unser praktisches
 Reinigungstuch
 Art.Nr. 4000058311
5,- €



GARANT easyFIX
 Türeinhängehilfe für Türen mit
 Einbohrband, paarweise verpackt
 Die Montagehilfe zum Einstellen
 von Bändern.
 Art.Nr. 4000058312
14,- €



GARANT easyOPEN
 unser komfortabler
 Bauschlüssel, verpackt
 Art.Nr. 4000058313
10,- €

GARANT
Bohrlehre
 Für Ankerschrauben/
 Verstärkungsplatte
 Art.Nr. 0313602100
76,- €



GARANT SERVICE-KIT
 Alle notwendigen Teile um kleine
 Reparaturen schnell und vor Ort
 ausführen zu können.
 Art.Nr. 4000058314
212,- €



Wir
beraten
Sie
gerne!



SERVICE MACHT DEN UNTERSCHIED!

Wir planen und aktualisieren individuell und nachhaltig Ihre Türenaussellung! Aus einer Vielfalt von Präsentationsmöglichkeiten führen wir auch raumbezogene Planungen durch.

3D Ausstellungsplanung

Durch die Möglichkeit einer dreidimensionalen Darstellung können Sie bereits bei der Planung Ihre Ausstellung betrachten. So wird Ihr Raum optimal genutzt. Auch im Bereich Farbkonzept und Zubehör überlassen wir nichts dem Zufall.



3D
Modell
Ihrer
Ausstellung

Terminvereinbarung

Sie wünschen eine persönliche Beratung zur Planung Ihrer eigenen Türenaussellung vor Ort? Schreiben Sie uns eine eMail an: ausstellung@ghz-cham.de

Unser Ausstellungsberater wird sich mit Ihnen bzgl. einer Terminabstimmung in Verbindung setzen.

AUSSTELLUNGSPLANUNG TÜREN

Wählen Sie
aus einer **Vielfalt** unserer
Präsentationsmöglichkeiten.



Nehmen Sie
gerne Kontakt
zu unseren
**Ausstellungs-
fachberater**
auf.

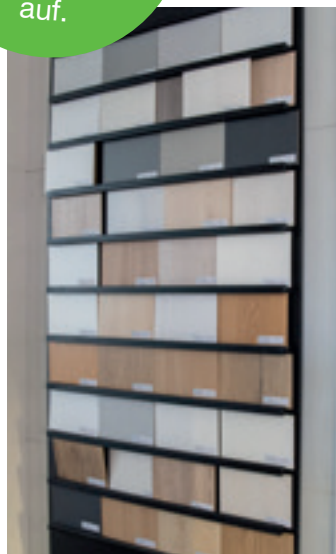

AUSSTELLUNGSPLANUNG TÜREN

DieTÜR DIGITALES TÜRENTOOL

50.000 Kombinationen für die individuelle Wunschtür
BEQUEM WUNSCHTÜR KONFIGURIEREN

In einer Türausstellung ist nur für eine bestimmte Anzahl an Modellen Platz. Nicht alle Varianten einer Tür können gezeigt werden. Um diese Lücke zu schließen, hat Garant das Online-Tool „DieTÜR“ entwickelt. Hierüber haben Sie und Ihre Kunden Zugriff auf über 50.000 Kombinationen einer Tür. Ein Highlight bietet die Funktion „Tür im Raum darstellen“. So kann sich der Kunde seine Wunschtür besser in seinem Haus vorstellen.

Außerdem kann er seine Wunschliste samt QR-Code ausdrucken und damit zu Ihnen in den Fachhandel gehen. Vor Ort scannen Sie einfach den QR-Code und wissen sofort, was der Kunde möchte.

Hier informieren Sie sich über **DieTÜR**



SCHRITT 1: SO EINFACH FUNKTIONIERT DAS ONLINE-TÜRENTOOL VON GARANT

Im ersten Schritt können Sie oder auch der Kunde daheim zwischen den 4 verschiedenen Türkategorien Norm-, Stil-, Profil- und Designtüren auswählen. Einfach anklicken und Sie landen in der jeweiligen Übersicht. Dort konfigurieren Sie die Wunschtür für Ihren Kunden bis ins kleinste Detail. Ihr Kunde kann auch schon vorarbeiten und trifft eine erste Auswahl vorab zu Hause und Sie beraten detailliert weiter.



SCHRITT 2: INDIVIDUALISIERUNG DER TÜR

Innerhalb der jeweiligen Kategorie können Sie zwischen verschiedenen Türtypen wählen – zum Beispiel mit oder ohne Glas. Oder soll es vielleicht eine Oberfläche in Eiche oder Ahorn sein? Sie haben die Wahl zwischen verschiedensten Oberflächen, Gläsern und Beschlägen. Je nach Türtyp bieten sich unterschiedlich viele Auswahlmöglichkeiten.



TÜR IM RAUM

Mit einem Klick sieht der Kunde mit der Funktion „Tür im Raum“ seine konfigurierte Wunschtür im Umfeld von Wand und Boden und kann so überprüfen, ob seine Vorstellungen auch stimmig zur Raumsituation – TÜR, BODEN, WAND – passen. Um die beste Kombination zu finden, können Wandfarbe und Bodenbelag farblich passend zur Tür getestet werden.



DAS ERGEBNIS: BERATUNG UND BESTELLUNG BEIM FACHHÄNDLER

Wenn der Kunde seine Wunschtür zu Hause konfiguriert hat, kann er sie einfach auf den Merkzettel packen oder gleich ausdrucken und damit für eine tiefere Beratung und anschließende Bestellung zu Ihnen gehen.

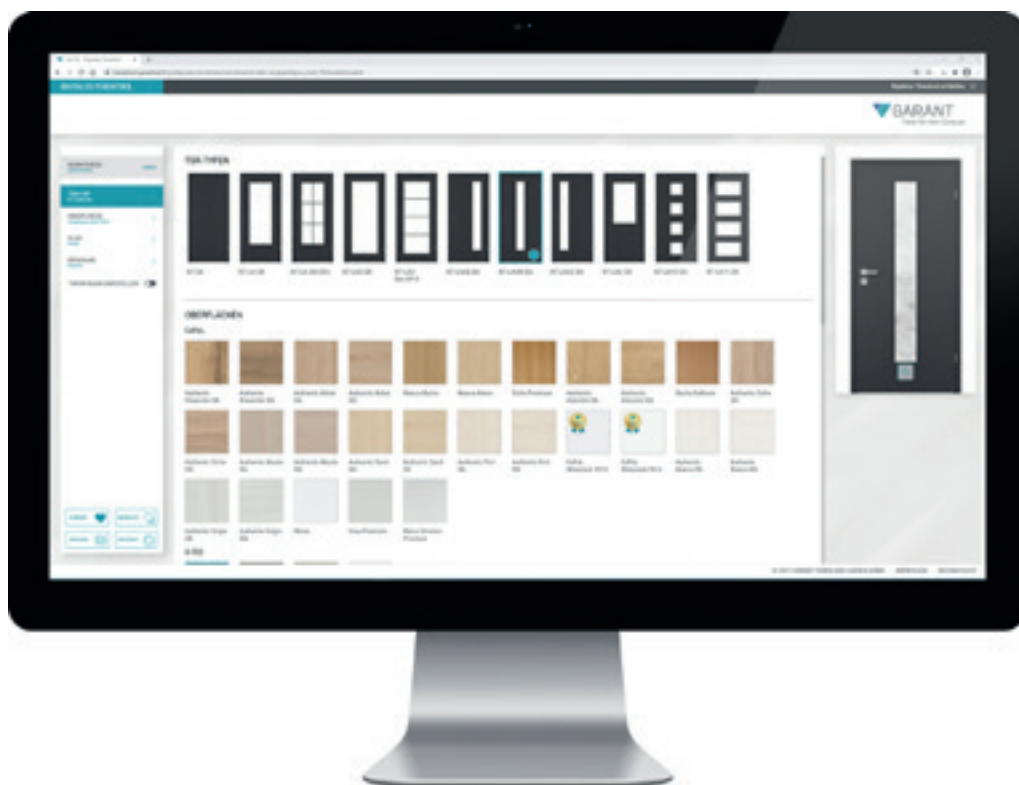

AUSSTELLUNGSPLANUNG TÜREN

DieTÜR DIGITALES TÜRENTOOL

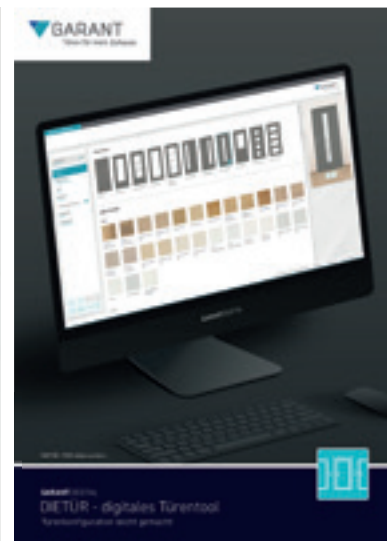
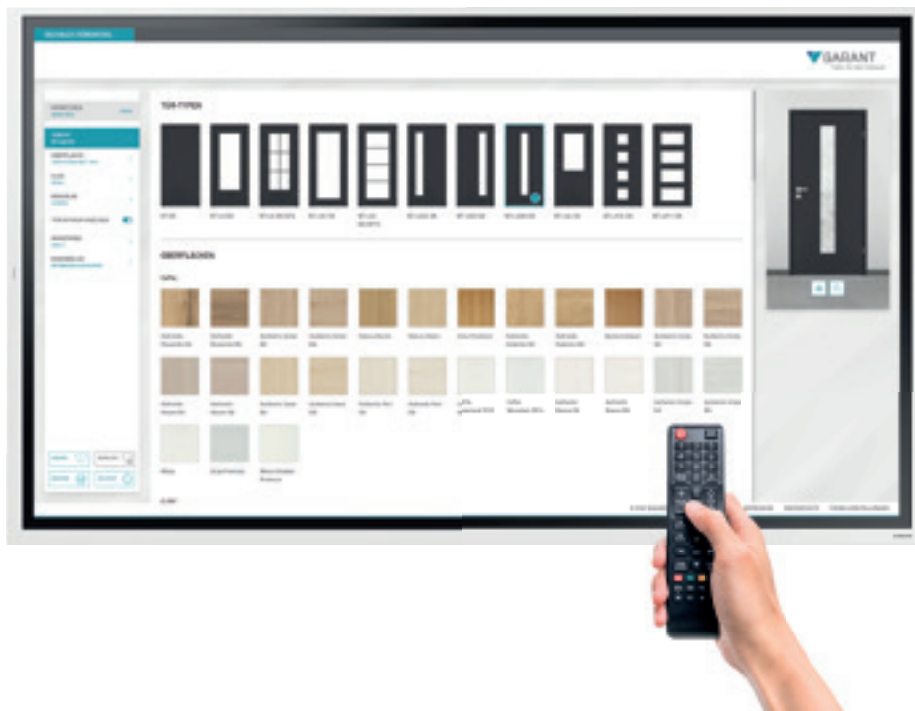

ONLINE AM DREHBAREN SAMSUNG FLIP TOUCH-DISPLAY

Alles an einem Bildschirm: Monitore mit Touchfunktion sind eine schicke Lösung, die einfach installiert und schnell einsatzbereit ist. Ohne zusätzlichen PC ist diese Komplettlösung mit Toucherweiterung im Hoch- oder Querformat nutzbar. Dank Screen-Mirroring-Funktion können Sie den Monitor optional über ein Tablet bedienen.

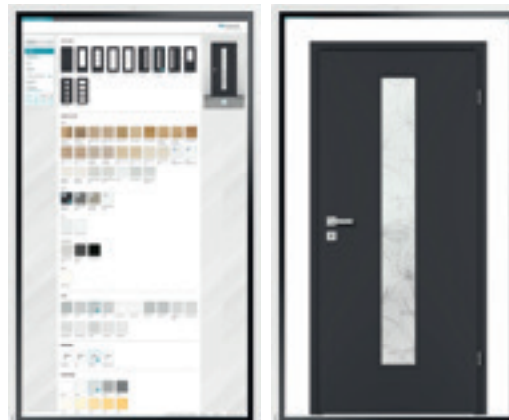

DAS DIGITALE, INTERAKTIVE SYSTEM

FÜR JEDE BERATUNG.



GRAUTHOFF Interaktiv ist ein interaktives Beratungssystem, das eine gezielte und effektive Beratung ermöglicht. Auf kleinstem Raum können eine Vielzahl von Echtholz-, Echtlack-, CPL- und Glastüren dargestellt werden. Zusätzlich lassen sich auch technische Informationen und Varianten einblenden.

AUSSTELLUNGSPLANUNG TÜREN

Emotionen in Glas

11 GLANZSTÜCKE auf 1,4 m² Standfläche

NEU!
Glastüren
perfekt
präsentiert!



Dreh- und / oder Schiebetürbeschläge

Beidseitige Vorrichtung ermöglicht den einfachen Austausch der Glastafeln für Dreh- oder Schiebetürbeschläge.

Schlosskästen zum Aufstecken

Mit verschiedenen Schlosskästen, die der Kunde auf seine Wunschtür aufstecken kann, sieht er gleich, welcher Schlosskasten optimal zur Tür passt.

Platz für 11 GLANZSTÜCKE

11 leicht herausziehbare Glastüren sorgen für eine leichte Handhabung und eine große Beratungsvielfalt.

Beidseitig verwendbar

Nicht richtungsgebundener Aufbau ermöglicht den Auszug der Glastüren nach links oder rechts.

Glastüren-Lieferung

Alle Türmodelle im DIN Maß sind innerhalb von **einer Woche** ab Bestelleingang lieferbar.



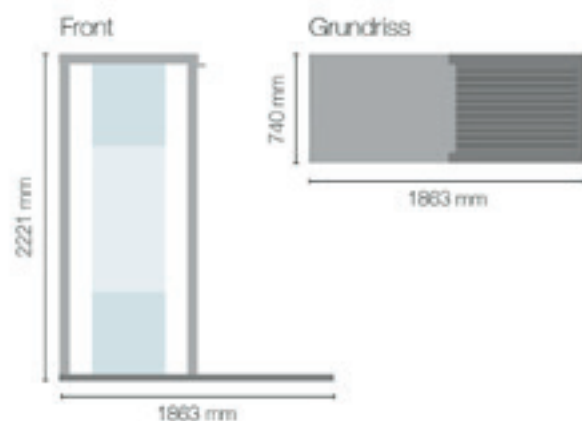

Sondermaße sind nach **vier Wochen** ab Bestelleingang lieferbar.







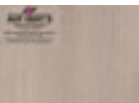
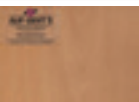
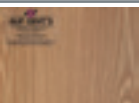

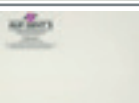
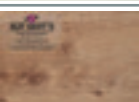



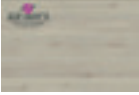
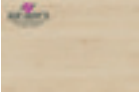
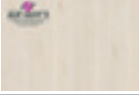

MUSTERSERVICE

Muster	Beschreibung	Artikelnummer	UVP netto
	"Auf Geht's" Handmusterbox mit Tragegriff Abm. 230 x 230 x 320 mm	0474498599	10,00 €/St.
	Türen Oberflächenmuster "Auf Geht's" Basisbestückung für Box	0474498602	40,00 €/St.
	Türblatt-Einzelständer schwarz (Paar) mit Rollen	0474498500	154,00 €/St.
	Gebhardt Anfrage / Bestellblock für Türen	0474499614	5,00 €/St.
	Garant CePaL und G-TEC Oberflächenfächer Maß 156 x 85 mm	0474499646	10,00 €/St.
	Garant Musterbox Premiumkarte Die Markentür mit der Premiumkante	0474499681	8,00 €/St.
	HGM Fachwerk Kollektion im Karton	0474498604	24,00 €/St.
	HGM Musterbox Echtholz und Echtlack	0474498612	76,00 €/St.
	Astra Zargenmuster Smart 2 im Karton	0474498605	12,00 €/St.
	Astra Effektwelt - Original CPL Oberflächenmuster Einzigartige Uni-Oberflächen mit dezenter Struktur	0474499677	24,00 €/St.
	Astra Musterfächer Türen – Neu 6.0 – CPL-Kollektion gültig 2023/2024	0474498617	20,00 €/St.
	I&h Glasmusterset Classic White 10 Stück – Abm. 155 x 210 x 4 mm	0474499689	90,00 €/St.
	Jeld-Wen DuriTop-Collection Oberflächen neu erleben	0474499649	20,00 €/St.

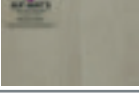
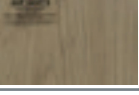
MUSTERSERVICE

Muster	Beschreibung	Artikelnummer	UVP netto
	Tischaufsteller Griffwerk Smart2Lock	0474499671	98,00 €/St.
	Tischaufsteller Griffwerk 2SK Puristo S	0474499672	98,00 €/St.
	Tischaufsteller Griffwerk 6 RG Tonalties	0474499673	98,00 €/St.
	Oberflächenmuster 005 "Auf Geht's" CePaL Authentic Akazie (quer/längs)	0474499505	5,00 €/St.
	Oberflächenmuster 008 "Auf Geht's" CePaL Buche Exclusiv	0474499508	5,00 €/St.
	Oberflächenmuster 012 "Auf Geht's" CePaL Weiß Struktur Premium	0474499512	5,00 €/St.
	Oberflächenmuster 014 "Auf Geht's" CePaL Eiche Premium	0474499514	5,00 €/St.
	Oberflächenmuster 015 "Auf Geht's" CePaL Weißlack (ähnl. 9010)	0474499515	5,00 €/St.
	Oberflächenmuster 016 "Auf Geht's" CePaL Weißlack Exclusiv (ähnl. 9016)	0474499516	5,00 €/St.
	Oberflächenmuster 020 "Auf Geht's" G Weißlack 9010	0474499520	5,00 €/St.
	Oberflächenmuster 025 "Auf Geht's" Smart² CPL Ureiche quer	0474499525	5,00 €/St.
	Oberflächenmuster 026 "Auf Geht's" CePaL Authentic Eiche (quer/längs)	0474499526	5,00 €/St.

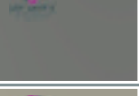
MUSTERSERVICE

	Oberflächenmuster 027 "Auf Geht's" CePaL Authentic Bianco (quer/längs)	0474499527	5,00 €/St.
	Oberflächenmuster 028 "Auf Geht's" CePaL Authentic Grigio (quer/längs)	0474499528	5,00 €/St.
	Oberflächenmuster 029 "Auf Geht's" CePaL Authentic Achat (quer/längs)	0474499529	5,00 €/St.
	Oberflächenmuster 030 "Auf Geht's" CePaL Authentic Sand (quer/längs)	0474499530	5,00 €/St.
	Oberflächenmuster 031 "Auf Geht's" CePaL Authentic Perl (quer/längs)	0474499531	5,00 €/St.
	Oberflächenmuster 032 "Auf Geht's" Smart² CPL Ureiche längs	0474499532	5,00 €/St.
	Oberflächenmuster 034 "Auf Geht's" Smart² CPL Fachwerk Eiche natur (quer/längs)	0474499534	5,00 €/St.
	Oberflächenmuster 035 "Auf Geht's" CePaL Authentic Risseiche (quer/längs)	0474499535	5,00 €/St.
	Oberflächenmuster 037 "Auf Geht's" CePaL Natura Ahorn	0474499537	5,00 €/St.
	Oberflächenmuster 038 "Auf Geht's" CePaL Authentic Asteiche (quer/längs)	0474499538	5,00 €/St.
	Oberflächenmuster 039 "Auf Geht's" G Weißlack 9016	0474499539	5,00 €/St.
	Oberflächenmuster 040 "Auf Geht's" G-TEC® Weißlack Matt 9016	0474499540	5,00 €/St.
	Oberflächenmuster 041 "Auf Geht's" G-TEC® Graphitgrau Matt 7024	0474499541	5,00 €/St.
	Oberflächenmuster 042 "Auf Geht's" G-TEC® Staubgrau Matt 7037	0474499542	5,00 €/St.
	Oberflächenmuster 043 "Auf Geht's" G-TEC® Seidengrau Matt 7044	0474499543	5,00 €/St.
	Oberflächenmuster 045 "Auf Geht's" Smart² CPL Fachwerk Eiche Honig (quer/längs)	0474499545	5,00 €/St.



BESSER. SCHNELLER. UMFANGREICHER.



Gehen Sie auf
Entdeckungstour!

**Unser
Webshop!**

Alle Produkte zu
tagesaktuellen
Preisen!

www.ghz-cham.de

Professionell beraten & erfolgreich präsentiert!

Sie profitieren von unseren umfangreichen Produktprogrammen:



Glastüren:
Preisliste LinesPlus
Glasdesign



699 Böden:
„GSTANDN“
A Bod'n vom Gebhardt



Glastüren:
Preisliste Lichtplus
Türenkollektion



Stahlblech:
Preisliste
STAHLZARGEN
& **STAHLTÜRELEMENTE**

**GHZ in CHAM
& NEUMARKT
ZUSAMMEN
SIND WIR
STARK!**

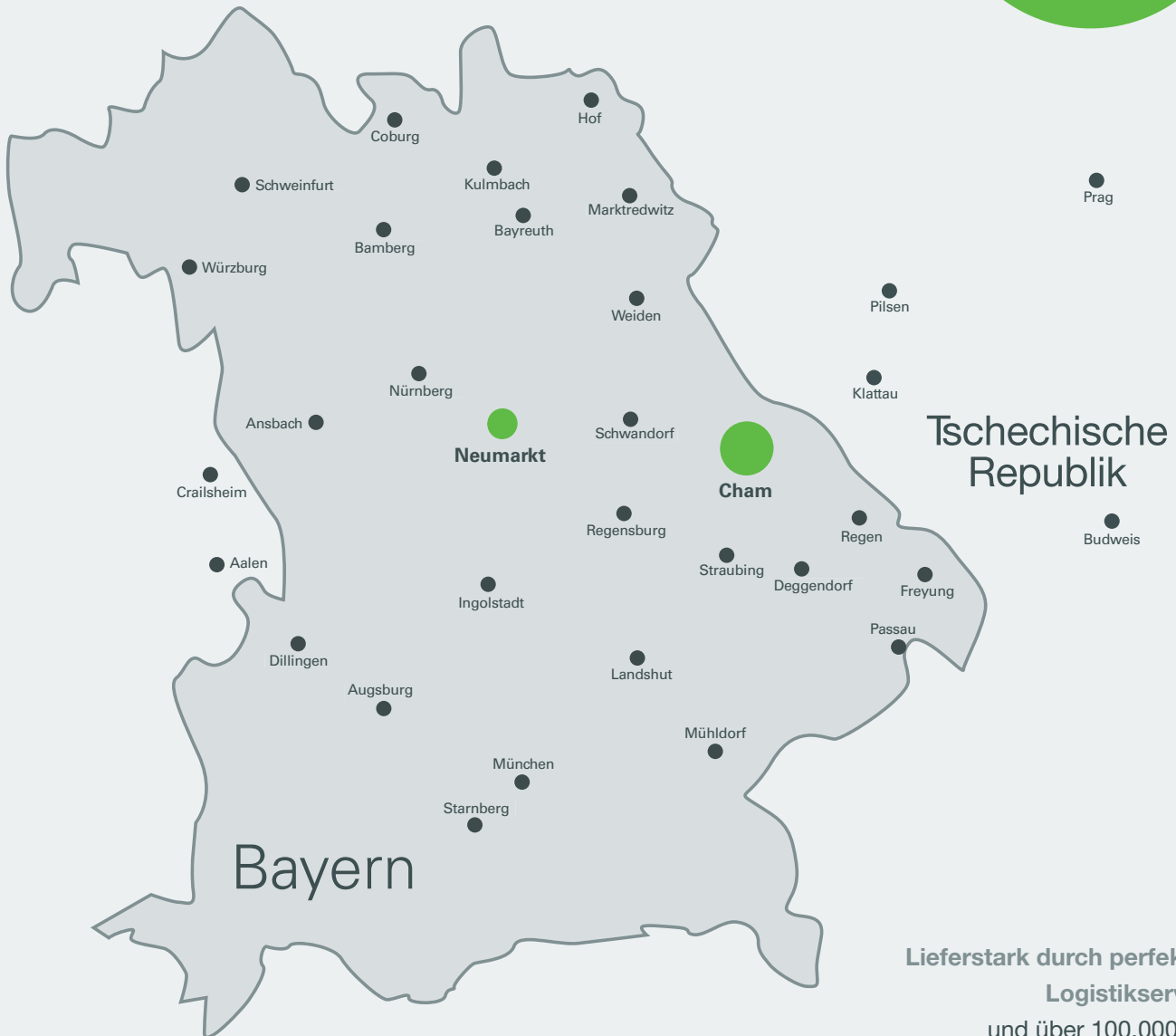

**Lieferstark durch perfekten
Logistikservice
und über 100.000 qm
Gesamtbetriebsfläche
in Cham & Neumarkt.**



**GEBHARDT
HOLZ-ZENTRUM**

Unternehmenssitz mit Zentrallager
Thierlsteiner Straße 9 | 93413 Cham-Altenmarkt
Tel.: +49. 9971 - 881 0 | Fax: +49. 9971 - 881 111
info@ghz-cham.de

Vertriebsbüro mit Ausstellung
Goldschmidtstr. 26 | 92318 Neumarkt/Opf.
Tel.: +49. 9181 - 2975 0 | Fax: +49. 9181 - 2975 43
www.ghz-cham.de